

راهنمای استفاده از یوپی‌اس‌های فاراتل

Smart Double Conversion Series

مدل‌های:

■ SDC 1000X-RT PLUS

■ SDC 1000B-RT PLUS

■ SDC 2000B-RT PLUS

■ SDC 2000BW PLUS

■ SDC 2000X-RT PLUS

■ SDC 3000X-RT PLUS

■ SDC 6000X-RT PLUS



6510017030 110 14000805

پیش‌گفتار:

کاربر گرامی با سپاس از اعتماد و انتخاب شما نسبت به خرید محصولات فاراتل، ورود شما را به خانواده بزرگ فاراتل تبریک می‌گوییم.

دفترچه راهنمایی که در پیش روی دارید شامل نکات مهمی درباره چگونگی استفاده از دستگاه و شرایط نگهداری از آن است.

از آنجا که رعایت نکردن موارد درج شده ممکن است باعث بروز خسارت‌های جبران ناپذیر و فسخ گارانتی دستگاه گردد، خواهشمند است دفترچه را به طور کامل مطالعه و برای استفاده‌های بعدی در جای مناسبی نگهداری فرمایید.

فاراتل تمام تلاش خود را در جهت بالابردن کیفیت محصولات و سطح رضایت مشتری به کار می‌برد. از این روی واحدهای فروش و خدمات پس از فروش شرکت، مشتاقانه پذیرای دریافت انتقادات و پیشنهادات شما می‌باشند.

شرایط نصب و گارانتی

شرکت فاراتل یوپی‌اس خود را از نظر کیفیت مواد اولیه و همچنین عملکرد، به مدت یک سال از تاریخ نصب گارانتی می‌نماید. به منظور استفاده از مزایای گارانتی و استفاده بهینه از خدمات پس از فروش این دستگاه به نکات مندرج ذیل توجه فرمائید.

۱- نصب و راه‌اندازی دستگاه می‌بایست توسط نماینده‌ی خدمات پس از فروش (عامل نصب) انجام و هنگام نصب، فرم گزارش سرویس توسط عامل نصب تکمیل و پس از مهر و امضاء تحویل خریدار گردد.

۲- نصب این دستگاه و ارائه خدمات گارانتی رایگان بوده و باید توسط نمایندگی‌های خدمات پس از فروش انجام شود. (پرداخت هزینه ایاب و ذهاب جهت اعزام کارشناس به محل استقرار دستگاه به عهده خریدار می‌باشد).

۳- ارائه خدمات گارانتی منحصراً توسط نمایندگی‌های مجاز خدمات پس از فروش (مندرج در لیست نمایندگان خدمات در سایت فاراتل) و در قبال تکمیل صحیح اطلاعات در قسمت ثبت کارت گارانتی انجام می‌شود.

۴- پرداخت هزینه‌های کابل کشی داخلی ساختمان به‌منظور نصب دستگاه و تامین ارت پریزها به عهده خریدار می‌باشد.

۵- این دستگاه و باتری‌های منصوبه آن مشمول ۱۲ ماه ضمانت از تاریخ نصب می‌باشند.

۶- چنانچه باتری‌ها حداکثر تا ۶ ماه پس از خرید نصب نشوند، خرابی باتری‌ها مشمول گارانتی نمی‌گردد.

موارد زیر اعتبار ضمانت نامه را نقض می‌نماید:

۱- عدم رعایت نکات مطرح شده در دفترچه‌ی راهنما و مندرجات پشت کارت ضمانت.

۲- نصب دستگاه توسط افراد غیر مجاز.

۳- فقدان کابل کشی صحیح، استفاده از نول مشترک در کابل کشی، فقدان ارت مناسب و اتصال نادرست ارت به دستگاه، نصب غیر اصولی، نا مناسب بودن محل استقرار دستگاه و عدم تناسب توان مصرفی با توان نامی دستگاه.

۴- صدمات ناشی از جابجایی، حمل و نقل، سقوط از ارتفاع، برخورد با اشیاء دیگر، آتش‌سوزی، زلزله، سیل و هرگونه تماس یا ورود مایعات به داخل دستگاه.

۵- مخدوش شدن برچسب سریال دستگاه، دستکاری، سرویس و تعمیر توسط اشخاص غیر مجاز.

۶- عدم صحت یا ناقص بودن اطلاعات درج شده در قسمت ثبت کارت گارانتی در سایت فاراتل.

۷- اتصال دستگاه یوپی‌اس به کابینت باتری غیر فاراتل.

۸- چنانچه SH.CODE باتری‌های نصب شده با برچسب کارت ضمانت و اطلاعات فرم سرویس مطابقت نداشته باشد، باتری‌های نصب شده فاقد گارانتی خواهد بود.

جهت درخواست نصب و راه‌اندازی و یا در صورت وقوع هرگونه اشکال در عملکرد دستگاه ابتدا مدل و شماره سریال دستگاه را یادداشت نموده و سپس با شماره تلفن ۰۲۱-۶۱۹۲۲ تماس بگیرید و یا جهت اطلاع از شماره تماس نمایندگان خدمات پس از فروش در سراسر کشور به آدرس www.faratel.com مراجعه فرمائید.

هشدارهای ایمنی و نکات نگهداری

- چنانچه دمای محیط از 15°C تا 30°C است، هر ۶ ماه یکبار باتری‌های دستگاه شارژ شده و در صورتیکه دمای محیط از 30°C تا 45°C باشد، زمان فوق به ۳ ماه کاهش می‌یابد.
- از باز نمودن درب دستگاه اکیداً خودداری کنید. به دلایل گوناگون مانند وجود باتری‌ها، اجزای یوپی‌اس حتی هنگام خاموش بودن نیز دارای برق ولتاژ بالا می‌باشند و خطر برق‌گرفتگی دارند.
- به دلیل خطر برق‌گرفتگی، از تماس دست با ترمینال کابینت باتری جداً پرهیز شود.
- هر ماه یکبار اتصالات برق دستگاه را بازبینی نمایید و دقت شود تا سیم‌های برق در مسیر ورودی و خروجی یوپی‌اس از نظر الکتریکی ایزوله باشند.
- بطور دوره‌ای جهت تمیز نمودن دستگاه (به جز پنل پشت) از دستمال استفاده شود.
- دقت نمایید تا هواکش‌های روی دستگاه تمیز بوده و پوشیده نباشند.
- به هیچ وجه مواد شوینده‌ی مایع را مستقیماً به روی دستگاه اسپری نکنید.
- از وارد نمودن هر گونه اشیاء خارجی یا قرار دادن ظروف محتوی مایعات بر روی دستگاه خودداری شود.
- دقت شود باتری‌ها در معرض حرارت و آتش قرار نگیرند.
- از باز نمودن باتری‌ها خودداری نمایید زیرا به علت وجود مواد اسیدی در آنها احتمال آسیب رسیدن به پوست و چشم وجود دارد.
- در خصوص نحوه و شرایط نگهداری باتری‌ها لازم است تا به دفترچه راهنمای کابینت باتری خریداری شده مراجعه کنید.

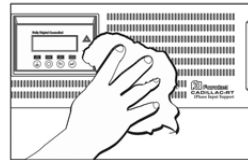
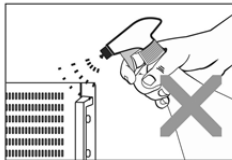
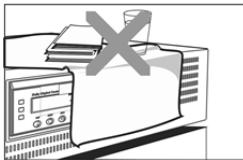

- استفاده نادرست از کلید بای‌پس دستی موجود در تجهیزات جانبی می‌تواند موجب آسیب دیدن تجهیزات متصل به یوپی‌اس شود. لازم است پیش از استفاده از آن دستورالعمل مربوطه به طور کامل مطالعه شود.

- با توجه به اهمیت باتری بعنوان یکی از اجزای مهم یوپی‌اس و همچنین وجود مواد شیمیایی در آن، لازم است جهت جلوگیری از بروز خطرات احتمالی به هر دلیل، باتری‌ها توسط کارشناس فنی فاراتل از لحاظ نشتی مواد داخلی، تورم و یا گرمای غیر طبیعی یکسال پس از نصب مورد بررسی قرار گیرند و بازبینی‌های مجدد هر شش ماه یکبار تکرار شود.

متذکر می‌شود که عواقب عدم بازدید از باتری‌ها بر عهده کاربر دستگاه می‌باشد.

۱- معرفی اولیه دستگاه	۱
۱-۱- قابلیت‌های ویژه	۲
۱-۲- سیستم‌های حفاظتی	۵
۲- نصب دستگاه	۶
۲-۱- محتویات داخل بسته‌بندی	۶
۲-۲- نمای پنل جلوی دستگاه	۷
۲-۳- تنظیمات از طریق پنل جلو	۸
۲-۴- اعلام وضعیت از طریق هشداردهنده‌های صوتی، نوری و LCD دستگاه	۹
۲-۵- نمای پنل پشت دستگاه	۱۱
۲-۶- انتخاب محل نصب دستگاه	۱۳
۲-۷- تجهیزات جانبی قابل نصب به همراه یوپی‌اس	۱۴
۲-۸- نصب و اتصالات جهت راه اندازی دستگاه	۱۶
۲-۸-۱- نحوه نصب و اتصالات یوپی‌اس بر روی کابینت‌باتری	۱۶
۲-۸-۲- نحوه نصب و اتصالات یوپی‌اس در رک	۱۷
۲-۸-۳- نصب به صورت ایستاده	۲۲
۲-۸-۴- نصب SDC2000BW PLUS	۲۴
۲-۸-۵- نصب SDC2000B-RT PLUS	۲۵
۲-۸-۶- اتصال به کابینت باتری	۲۷
۲-۸-۶-۱- نکات قابل توجه در اتصال کابینت باتری به یوپی‌اس	۲۷
۲-۸-۷- اتصال به بار	۲۷
۲-۸-۷-۱- تخمین مقدار توان مجاز بارها	۲۹
۲-۸-۸- اتصال به ترانسفورمر ایزوله (اختیاری)	۲۹
۲-۸-۹- اتصال به برق شهر	۲۹
۲-۸-۱۰- اتصال کابل ارتباط با کامپیوتر (اختیاری)	۳۲
۲-۸-۱۱- اتصال خط تلفن/فکس/مودم/شبکه (اختیاری)	۳۳
۲-۸-۱۲- نصب Device های مدیریت یوپی‌اس (اختیاری)	۳۳
۲-۸-۱۳- استفاده از EPO	۳۳

- ۳- عملکرد دستگاه ۳۴
- ۳-۱- روشن نمودن دستگاه ۳۴
- ۳-۲- اعلام وضعیت از طریق هشداردهنده‌های صوتی و نوری دستگاه ۳۵
- ۳-۲-۱- مقادیر مربوط به پارامترهای یوپی‌اس ۳۵
- ۳-۳- تست باتری ۳۵
- ۳-۴- قطع/وصل نمودن هشدار صوتی در زمان قطع برق ۳۶
- ۳-۵- خاموش نمودن دستگاه ۳۶
- ۴- عیب‌یابی ۳۶
- ۴-۱- حالت‌های خطا (Fault) ۳۶
- ۴-۲- حالت‌های هشدار (Warning) ۳۷
- ۵- کنترل‌های نرم‌افزاری با UPSwing ۴۰
- ۵-۱- معرفی نرم‌افزارهای خانواده‌ی UPSwing ۴۰
- ۵-۲- محصولات نرم‌افزاری شرکت فاراتل ۴۱
- ۶- اطلاعات تکمیلی ۴۳
- ۶-۱- ساختار داخلی دستگاه ۴۳
- ۶-۲- جدول مشخصات فنی ۴۵
- ۶-۳- جدول مشخصات فیزیکی ۴۶
- ۶-۴- روش تشخیص وجود ارتباط بین ورودی و خروجی ۴۶

۱- معرفی اولیه دستگاه

یوپی‌اس‌های سری SDC PLUS فاراتل منابع تغذیه AC بدون وقفه (On-Line) هستند که با تکنولوژی Double Conversion طراحی شده و قادرند بدون توجه به نوسانات، اختلالات برق شهر و حتی قطع آن، همواره برق سینوسی کامل با دامنه ولتاژ و فرکانس مناسب تامین نمایند.

یوپی‌اس‌های سری SDC PLUS مجهز به سیستم کنترل هوشمند میکروپروسسوری بوده و بدین ترتیب کنترل و تشخیص خطاها در تمامی قسمت‌ها توسط آن انجام می‌شود. این سری از دستگاه‌ها جهت استفاده در سیستم‌های کامپیوتری، دستگاه‌های دقیق اندازه‌گیری، وسایل حساس آزمایشگاهی، پزشکی، تجهیزات مخابراتی و ... می‌توانند مورد استفاده قرار گیرند. جهت مشاهده بلوک دیاگرام‌های ساختار داخلی یوپی‌اس‌های سری SDC PLUS به بخش ۶-۱ مراجعه نمایید.

۱-۱- قابلیت‌های ویژه

در جدول ۱ قابلیت‌های ویژه یوپی‌اس‌های SDC PLUS معرفی شده است.

قابلیت	سودمندی
مجهز به کنترل هوشمند میکروکنترلری	شرایط برق بصورت دقیق مورد مانیتورینگ قرار گرفته و به کمک الگوریتم‌های پیشرفته‌ی کنترلی- حفاظتی عملکرد صحیح یوپی‌اس در تمامی شرایط تضمین می‌گردد.
قابلیت کار در بازه فرکانس ورودی $\pm 3\text{HZ}$ یا $\pm 5\text{HZ}$	توانایی کار با ژنراتور
مجهز به سیستم دیده‌بان هوشمند	جهت Restart نمودن کامپیوترها در صورت تشخیص عملکرد نادرست آنها مانند هنگام هنگ نمودن کامپیوتر، از کار افتادن تجهیزات مربوط به پورت سریال
تغییرات ولتاژ خروجی بسیار پایین حدود ۱٪ (قابلیت رگولاسیون بالا)	ولتاژ خروجی مستقل از تغییرات ولتاژ ورودی و میزان بارها بوده و موجب می‌شود تا دستگاه‌هایی که حتی به تغییرات دامنه‌ی چند ولت نیز حساس هستند از یک منبع تغذیه‌ی عالی برخوردار شوند.
توانایی حذف نویزهای تداخلی الکترومغناطیسی EMI و رادیویی RFI	<ul style="list-style-type: none"> ◀ کاهش نویزهای Common Mode تا بیش از 50dB ◀ امکان استفاده در مراکز مخابراتی، پزشکی، ماهواره‌ای بسیار حساس به نویز ◀ کاهش تداخل فرکانسی با سایر تجهیزات ◀ عدم ایجاد تلفات در سیم‌ها و بارهای متصل به یوپی‌اس
ماژولار بودن سیستم	تعمیرات آسان و صرفه‌جویی در وقت
تکنولوژی IGBT و یا طراحی بدون لزوم ترانسفورمر	طراحی منسجم، حجم و وزن پایین
کنترل سرعت فن	ذخیره انرژی، کاهش نویز شنوایی و بالا رفتن طول عمر فن و دستگاه

سودمندی	قابلیت
<p>ضریب توان ورودی بالا و اعوجاج هارمونیک جریان ورودی پایین که نتایج زیر را در بر خواهد داشت:</p> <ul style="list-style-type: none"> ◀ توان راکتیو مصرفی پایین و در نتیجه کاهش دامنه جریان ورودی و هزینه‌ی برق مصرفی ◀ به دلیل اصلاح جریان ورودی، در زمان استفاده از ترانسفورمر یا ژنراتور در ورودی یوپی‌اس، نیازی به نصب این تجهیزات با ظرفیت بالا نیست. ◀ کاهش تداخل فرکانسی با سایر تجهیزات، به دلیل کاهش قابل ملاحظه THD جریان ورودی ◀ امکان رسیدن به حداقل جریان سیم نول در سیستم سه فاز متعادل به دلیل حذف هارمونیک سوم جریان ورودی 	<p>اصلاح ضریب قدرت ورودی PFC</p>
<ul style="list-style-type: none"> ◀ امکان برقراری ارتباط با نرم‌افزار قدرتمند UPSwing Pro جهت ذخیره نمودن، بستن فایل‌های باز و خروج از شبکه در شرایط بحرانی و امکان کنترل و مانیتورینگ یوپی‌اس توسط آن ◀ امکان تهیه گزارش‌های مختلف از وضعیت و پارامترهای یوپی‌اس ◀ اطمینان از Shut Down مناسب سرورها و عدم از دست رفتن اطلاعات حتی در صورت بروز شرایط هشدار 	<p>مجهز به پورت‌های ارتباطی هوشمند USB و RS232 و امکان اضافه نمودن اختیاری Device های مدیریت یوپی‌اس مانند SNMP</p>
<p>امکان تعمیر و سرویس دستگاه بدون نیاز به خاموش نمودن بارها (حتی به صورت لحظه‌ای)، در صورت استفاده از تابلوی بای‌پس فاراتل</p>	<p>امکان انجام Bypass دستی (در برخی از مدل‌ها)</p>
<ul style="list-style-type: none"> ◀ برقراری ارتباط مناسب و راحت با کاربر ◀ نمایش متنی هشدارهای مختلف و یا خطاهای پیش آمده ◀ نمایش پارامترهای مختلف ورودی و خروجی ◀ نمایش توان مصرفی و شارژ باتری در تمام شرایط 	<p>استفاده از نمایشگر LCD</p>
<p>نصب در کنار سایر تجهیزات داخل رک و متناسب با فضای مورد نیاز</p>	<p>امکان نصب در رک (در مدل‌های RT)</p>

قابلیت	سودمندی
امکان قرار گرفتن دستگاه بر روی کابینت باتری و عدم نیاز به رک پاور(در مدل‌های RT)	<ul style="list-style-type: none"> ◀ امکان استفاده بهینه از فضا بنا به نظر مصرف کننده و سازگار با سیستم‌های دیتا سنتر ◀ کاهش هزینه‌های مصرف کننده به دلیل عدم نیاز به خرید رک پاور
مدیریت باتری مجهز به شارژر سوئیچینگ	<p>استفاده از الگوریتم‌های ویژه در حین شارژ و دشارژ باتری و مجهز به امکاناتی که نتایج زیر را در بر خواهد داشت:</p> <ul style="list-style-type: none"> ◀ افزایش طول عمر باتری ◀ حداقل میزان ریپل جریان در طول مدت دشارژ ◀ روشن شدن شارژر با اتصال یوپی‌اس به برق شهر و بدون نیاز به روشن نمودن یوپی‌اس ◀ قابلیت راه اندازی یوپی‌اس بدون وجود برق شهر ◀ مجهز به دکمه‌ی تست جهت اطلاع از سلامت باتری ◀ نمایش ظرفیت باتری‌ها ◀ مجهز به کانکتور مخصوص جهت اتصال به کابینت باتری و تامین توان متناسب با نیاز کاربر
تکنولوژی On-Line Double Conversion	<ul style="list-style-type: none"> ◀ عدم وابستگی ولتاژ و فرکانس خروجی نسبت به ولتاژ و فرکانس ورودی ◀ ولتاژ خروجی یوپی‌اس به صورت کاملاً سینوسی بوده و اعوجاج هارمونیک کل خروجی بسیار پایین می‌باشد.
مدیریت دما	<p>یوپی‌اس دمای قسمت‌های حساس دستگاه را اندازه‌گیری کرده و در مقابل افزایش بیش از حد دمای داخلی دستگاه، از آن محافظت می‌نماید.</p>
مدیریت زمان اضافه بار	<ul style="list-style-type: none"> ◀ تامین توان بار توسط یوپی‌اس برای مدت معینی در زمان اضافه بار و هشدار به منظور اصلاح
راندمان بالا	<ul style="list-style-type: none"> ◀ توان مصرفی پایین ◀ کاهش هزینه‌ها ◀ تلفات پایین حرارتی و افزایش طول عمر کلی یوپی‌اس

قابلیت	سودمندی
ترمینال EPO	◀ امکان خاموش کردن سریع یوپی‌اس در شرایط اضطراری
ترمینال ITR (در برخی از مدل‌ها)	◀ امکان جبران محدودیت‌های ناشی از ترانسفورمر ایزوله در خروجی
	◀ بهبود رگولاسیون و کیفیت شکل موج خروجی

جدول ۱: قابلیت‌های ویژه دستگاه SDC

۲-۱- سیستم‌های حفاظتی

- حفاظت از بارهای متصل به یوپی‌اس در مقابل رعد و برق و افزایش ناگهانی ولتاژ برق در صورت وجود ارت استاندارد
- حفاظت در مقابل برگشت ولتاژ روی دوشاخه‌ی ورودی در حالت استفاده از باتری (در مدل‌های دارای دو شاخه)
- حفاظت از بارهای متصل به یوپی‌اس در مقابل دو فاز شدن برق ورودی
- حفاظت از دستگاه‌های مصرف‌کننده در مقابل تغییرات ولتاژ خروجی خارج از محدوده‌ی مجاز
- حفاظت در مقابل تغییرات ولتاژ و فرکانس برق ورودی
- حفاظت در مقابل افزایش بیش از حد مجاز دمای داخل دستگاه
- حفاظت در مقابل نویزهای Common Mode موجود در برق شهر در صورت وجود ارت استاندارد
- حفاظت در مقابل اضافه بار و اتصال کوتاه در خروجی
- حفاظت در مقابل اتصال معکوس باتری (به وسیله کانکتور باتری مخصوص)
- حفاظت در مقابل اتصال کوتاه شارژر
- حفاظت در مقابل تخلیه غیر مجاز باتری
- حفاظت در مقابل ولتاژ بالاتر از حد مجاز شارژ باتری
- حفاظت از خط تلفن/فکس/مودم/شبکه (در برخی از مدل‌ها)

۲- نصب دستگاه

۲-۱- محتویات داخل بسته‌بندی

- دستگاه یوپی‌اس
- دفترچه راهنمای استفاده از دستگاه
- کابل ارتباط سریال با کامپیوتر
- چهار عدد پین پلاستیکی پولکی
- دستگیره‌های Rack Mount و پیچ‌های آن
- شش عدد سرکابل U شکل به همراه دو عدد بست کمربندی (در مدل‌های مجهز به ترمینال ورودی و خروجی)
- یک عدد برچسب هشدار ایمنی جهت نصب بر روی تابلو برق (در مدل‌های مجهز به ترمینال ورودی و خروجی)
- درپوش L شکل ترمینال ورودی-خروجی (در مدل‌های مجهز به ترمینال ورودی-خروجی)
- قطعه آویز فلزی، ۲ عدد رولپلاک و ۲ عدد پیچ خودرو جهت نصب در دیوار (فقط در مدل (SDC2000BW PLUS)
- کارت گارانتی
- کانکتور سبز رنگ دو خانه EPO

۲-۲- نمای پنل جلوی دستگاه

پنل جلوی دستگاه دارای تعدادی نمایشگر و دکمه است که در شکل زیر نشان داده شده است.

- | | |
|---------------------|---|
| ۱- دکمه ON/Test | ۷- نمایشگر فرکانس، ولتاژ، دما، تنظیمات، Bypass، |
| ۲- نمایشگر Line | Load Level، Battery Level، Backup، Normal و |
| ۳- نمایشگر Inverter | هشدارهای دستگاه و ... |
| ۴- نمایشگر Fault | ۸- دکمه Scroll UP |
| ۵- دکمه OFF | ۹- دکمه Scroll Down |
| ۶- دکمه Select | |

توجه:

ولتاژ و فرکانس ورودی و خروجی و دما را می‌توان با فشردن دکمه select (شماره ۶) انتخاب کرد.

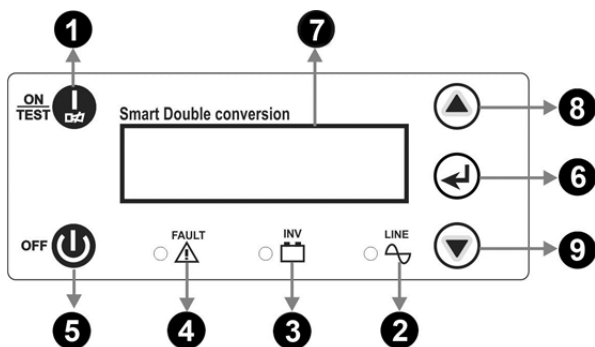

شکل ۱: نمای پنل جلو

۳-۲- تنظیمات از طریق پنل جلو

از طریق پنل جلوی دستگاه، امکان تغییر در برخی از تنظیمات داخلی یوپی‌اس فراهم گردیده است (فقط در مدل‌هایی که دارای Text LCD می‌باشند).

در پنل جلوی دستگاه (شکل ۱) با استفاده از دکمه‌های ▲ Scroll up (حرکت به بالا) و ▼ Scroll down (حرکت به پایین) و ◀ SELECT (انتخاب) می‌توان تنظیمات را اعمال نمود. جهت ورود به منوی Setup و انجام تنظیمات به ترتیب زیر عمل نمایید:

۱- دکمه ی ◀ را فشار دهید تا شمای LCD به شکل زیر شود.

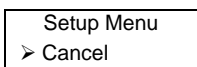

۲- حال دکمه ی ▲ را فشار دهید تا گزینه‌ی Setup Menu علامت‌دار شود.

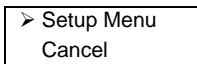

۳- دکمه ی ◀ را فشار دهید تا وارد منوی تنظیمات شوید.

۴- در این مرحله با استفاده از دکمه‌های ▲ و ▼ ابتدا گزینه‌ی مورد نظر را انتخاب نمایید به طوری که علامت "▶" جلوی گزینه مورد نظر قرار گیرد. حال با هر بار فشردن دکمه ی ◀ می‌توان حالت‌های مختلف را مرور نمود و یا تغییر داد.

۵- در نهایت در صورتی که از تغییرات منصرف شده‌اید، گزینه‌ی Cancel را علامت‌دار کرده و سپس دکمه ی ◀ را فشار دهید. همچنین برای ذخیره و اعمال تغییرات، گزینه‌ی Save & Exit را علامت‌دار نموده و دکمه ی ◀ را فشار دهید.

در جدول ۲ انواع تنظیمات از طریق پنل LCD توضیح داده شده است.

نام گزینه	حالت	پیش فرض	توضیحات
Fnom	محدوده فرکانسی	±3Hz	در صورت استفاده از ژنراتور و پس از مشورت با خدمات پس از فروش فاراتل، می توان محدوده ی فرکانسی یوپی اس را به ±5Hz و بالعکس تغییر داد.
N-E Filter	فعال یا غیر فعال نمودن فیلتر N-E	YES	با فعال نمودن این گزینه در صورت درست بودن جهت فاز و نول ورودی یوپی اس و با وجود ارت استاندارد، فیلتر N-E فعال می شود و باعث حذف نویزهای Common Mode می گردد.
Silent Backup	قطع هشدار صوتی در زمان قطع برق	NO	در صورت فقدان برق مناسب در ورودی، یوپی اس به حالت باتری رفته و خروجی را از باتری تامین می نماید. با این گزینه می توان بوق هشدار این حالت را به صورت دائم وصل و یا قطع نمود.
Silent SWF	فعال یا غیر فعال نمودن هشدار SWF	YES	در صورت ولتاژ نامناسب نول-ارت در ورودی یوپی اس و یا برعکس بودن فاز و نول، با این گزینه می توان بوق هشدار این حالت را به صورت دائم وصل و یا قطع نمود.
ITR	وجود یا عدم وجود ITR	NO	اگر در خروجی یوپی اس ITR وجود داشته باشد، می توان با انتخاب Y، در صورت جابه جا بودن فاز و نول ورودی یوپی اس صدای بیزر SWF را MUTE کرد (در SDC6000).
Bat Disc Fault	فعال یا غیر فعال نمودن فالت قطع شدن کانکتور باتری در مد برق	YES	در صورت فعال بودن، هنگامی که کانکتور باتری دستگاه در مد برق قطع شود دستگاه قطع بودن باتری را فهمیده و با آلام صوتی و نمایشگر LCD بصورت LOW BATT نمایش می دهد (در SDC6000 فعال نمی باشد).

جدول ۲: تنظیمات از طریق پنل LCD

۴-۲- اعلام وضعیت از طریق هشداردهنده های صوتی، نوری و LCD دستگاه

جدول ۳ مفهوم هر یک از نمایشگرها را در بر دارد. در این جدول علائم به کار برده شده در ستون نمایشگرهای نوری براساس نمای پنل جلو (شکل ۱) علامت گذاری شده است. همچنین در این جدول نوع هشداردهنده در ستون های نمایشگرهای نوری و صوتی از طریق شکل ۲ قابل استنباط می باشد.



شکل ۲: انواع هشداردهنده ها

توضیح حالت	حالت	هشدار صوتی		نمایشگرهای نوری		
				LED (نوری)	LCD	
ولتاژ نول-ارت ورودی دستگاه نامناسب می‌باشد. جهت رفع آن ابتدا دو شاخه‌ی برق ورودی جابه‌جا و در صورت تداوم، سیستم ارت کنترل شود.	Site Wiring Fault	A	ممتد	C	چشمک زن	SWF, NULL
یوپی‌اس به برق شهر وصل بوده و آماده‌ی روشن شدن می‌باشد.	Standby					Standby
ولتاژ خروجی از برق ورودی تامین می‌شود.	Normal Mode					Normal
Back up نمایانگر آن است که برق خروجی یوپی‌اس از باتری تامین می‌گردد.	Backup Mode	C	منقطع			Backup
در حالت Back up، باتری ضعیف و شارژ باتری رو به اتمام است. در حالت برق: کابل باتری جدا شده است.	Low Battery	B	منقطع			LBat
نتیجه تست باتری: باتری ضعیف یا خراب است.	Battery Defect					Bad Batt
بار بیش از ۱۰۵٪ توان نامی	Over Load	C	منقطع			Over Load
دمای دستگاه بالا رفته؛ اگر در مد برق باشد بعد از چند دقیقه به Bypass می‌رود و اگر در مد باتری باشد خروجی قطع می‌شود.	Over Heat	A	ممتد			OVHeat
		B	منقطع			
ولتاژ DC داخلی دستگاه خارج از رنج مجاز می‌باشد.		B	منقطع			Low Bus
		B	منقطع			High Bus
ولتاژ خروجی دستگاه خارج از محدوده تعریف شده دستگاه می‌باشد.	BadVout	B	منقطع			BadVout
خروجی دستگاه از طریق اینورتر تامین می‌شود.	Inverter			A	روشن	INV
ولتاژ خروجی دستگاه از مسیر Bypass تامین می‌شود.	Bypass					Bypass
ولتاژ و فرکانس ورودی در محدوده مجاز دستگاه می‌باشد. فرکانس ورودی در محدوده مجاز دستگاه نمی‌باشد. ولتاژ ورودی در محدوده مجاز دستگاه نمی‌باشد.	Line			A	روشن	Line
				C		
				B		
بعد از اتمام زمان نمایش داده شده، یوپی‌اس به صورت اتوماتیک خاموش می‌گردد.	Going To Sleep	D	منقطع			Sleep Time
دستگاه خاموش است ولی بعد از اتمام زمان نمایش داده شده به طور خودکار روشن خواهد شد (در این مدت در صفحه نمایش بار Load Level به صورت چرخشی روشن و خاموش می‌شود).	Slept					Slept
دستگاه در حال تست باتری می‌باشد و بعد از ده ثانیه به حالت نرمال برمی‌گردد.	Testing Battery	D	منقطع			Test

توضیح حالت	حالت	نمایشگرهای نوری			
		هشدار صوتی		LED (نوری)	LCD
هشدار قطع ارت یا جابه‌جا بودن فاز و نول دستگاه به دلیل مشکلی (Over Load, Low Bus, ...) فالت داده است.	Fault	A	ممتد	C	روشن Fault
		B	منقطع	A	
کابل باتری از یوپی‌اس جدا شده است و یا باتری نامنطبق به یوپی‌اس متصل گردیده است (فقط برای یوپی‌اس‌های 36V و 48V و 96V).		B	منقطع		OPEN BATT

جدول ۳: اشکال هشداردهنده در نمایشگرهای نوری و صوتی

۵-۲- نمای پنل پشت دستگاه

این پنل شامل قسمت‌های مختلفی است که در شکل‌های زیر نشان داده شده است.

- ۱- کابل/ترمینال ورودی برق شهر
- ۲- ترمینال/پیچ اتصال به ارت
- ۳- کانکتور مخصوص اتصال به کابینت باتری
- ۴- پریز/ترمینال خروجی
- ۵- کانکتورهای ورودی و خروجی RJ45/11
- ۶- پورت USB
- ۷- پورت ارتباطی هوشمند RS232
- ۸- نمایشگر اشکال فیلتر ورودی
- ۹- فن‌های خنک‌کننده
- ۱۰- Slot جهت کارت مدیریت یوپی‌اس
- ۱۱- فیوز بریکر برق شارژر کابینت باتری
- ۱۲- پریز مخصوص برق شارژر کابینت باتری
- ۱۳- فیوز بریکر ورودی

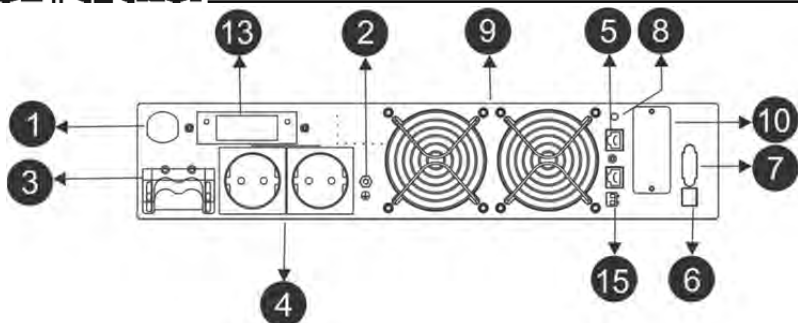

شکل ۳: نمای پنل پشت SDC1000,2000-PLUS

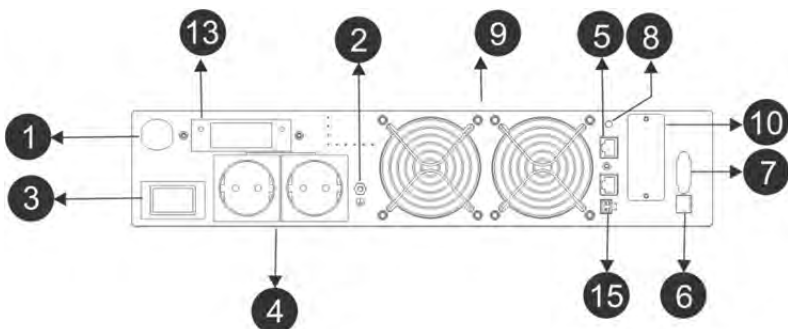

شکل ۴: نمای پنل پشت SDC3000 PLUS

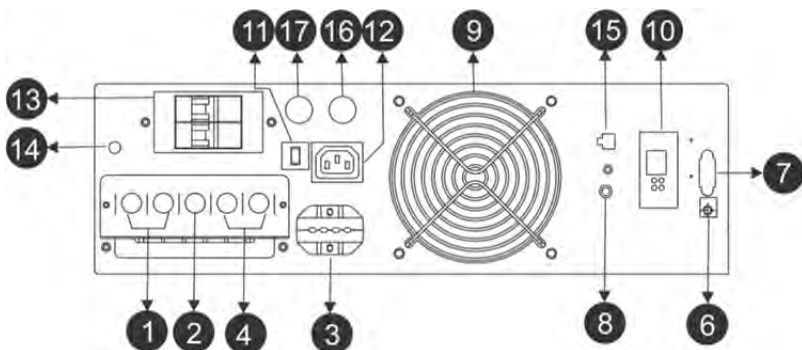

شکل ۵: نمای پنل پشت SDC6000 PLUS

۶-۲- انتخاب محل نصب دستگاه

در انتخاب محل نصب دستگاه نکات زیر در نظر گرفته شود:

- این یوپی‌اس جهت استفاده در داخل ساختمان طراحی شده و باید در جایی دور از منابع گرمایی، باران، رطوبت، هوای اسیدی، گرد و غبار قرار داده شود.
- دستگاه باید حداقل 10cm از اشیاء جانبی فاصله داشته و در جایی نصب شود که امکان گردش هوا وجود داشته باشد.

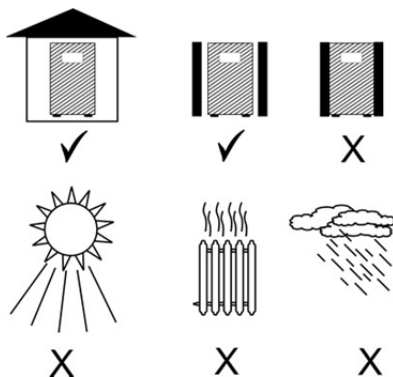

- شرایط محیطی استفاده از دستگاه، مانند رطوبت، دما و ارتفاع از سطح دریا، مطابق با جدول مشخصات فنی موجود در بخش ۲-۶ باشد.

- دستگاه باید بر روی سطح صاف بر روی کابینت باتری یا ترانسفورمر ایزوله نصب و پایه‌های آن چفت گردد و در مدل‌های رک به درستی در محل مناسب نصب گردد.

- کابل‌های ارتباطی یوپی‌اس و کابینت باتری نباید در مسیر تردد اشخاص باشند.

- جهت نصب در داخل رک، موارد زیر نیز مورد توجه خاص قرار گیرند.

وجود تهویه مناسب: به منظور رعایت استانداردهای ایمنی و همچنین استفاده بهینه از تجهیزات باید از تهویه مناسب هوا در داخل رک اطمینان حاصل نمود.

استحکام ریل‌ها و صفحات نگهدارنده: ریل‌ها و صفحات نگهدارنده‌ی دستگاه در داخل رک، باید با توجه به وزن و ابعاد دستگاه انتخاب شوند تا در اثر وزن دستگاه تغییر شکل پیدا نکنند.

محل قرارگیری یوپی‌اس و کابینت باتری: در صورت نصب کابینت باتری در داخل رک توجه شود که حتی‌الامکان باتری‌ها در طبقات پایین‌تر قرار گیرند و یوپی‌اس بر روی بالاترین کابینت باتری قرار گیرد.

هشدار:

وزن برخی از مدل‌های یوپی‌اس و کابینت باتری‌ها زیاد می‌باشند، لذا نصب این مدل‌ها حتماً باید توسط دو نفر و با استفاده از دستگیره‌های تعبیه شده بر روی دستگاه انجام گیرد. **جدا کردن رک یوپی‌اس:** در مورد دستگاه‌های توان بالا (بالتر از 5KVA) توصیه می‌شود رک یوپی‌اس از رک سرور جدا باشد. مکان مناسب رک یوپی‌اس در نزدیکی تابلو برق می‌باشد.

۷-۲- تجهیزات جانبی قابل نصب به همراه یوپی‌اس

به همراه دستگاه می‌توانید تابلوی بای‌پس دستی و دستگاه ترانسفورمر ایزوله بیرونی را نیز سفارش دهید که محاسن هر کدام به شرح ذیل می‌باشند.

محاسن استفاده از تابلوی بای‌پس دستی فاراتل عبارت است از :

• امکان انجام بای‌پس دستی بدون قطع برق مصرف‌کننده‌ها (حتی به صورت لحظه‌ای)،

جهت تعویض و یا تعمیر یوپی‌اس

• عدم نیاز به تهیه جداگانه تابلو برق ورودی و خروجی برای یوپی‌اس در عین رعایت

استانداردهای حفاظتی و سیم‌کشی

با استفاده از تابلوی بای‌پس علاوه بر اطمینان از یک سیم‌کشی استاندارد به راحتی می‌توان در مواقع اضطراری که مشکلی برای یوپی‌اس پیش آمده است، برق شهر را مستقیماً به بارهای مصرفی انتقال داد.

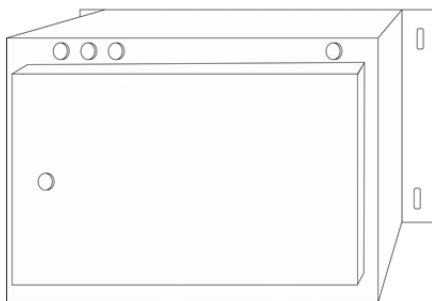

شکل ۷: تابلوی بای پس

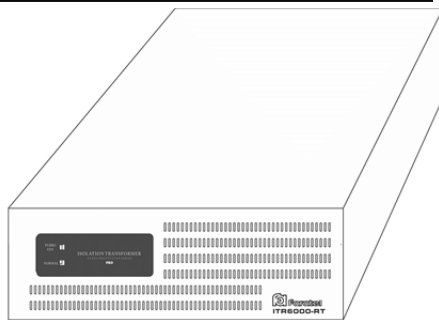

شکل ۶: ترانسفورمر ایزوله

سری دستگاه‌های SDC PLUS با تکنولوژی جدید Double Conversion طراحی شده و بر خلاف دستگاه‌های Transformer Base هیچگونه نیازی به ترانسفورماتور جهت عملکرد صحیح خود ندارند و اصطلاحاً از نوع Transformer Less می‌باشند. اما در عین حال استفاده از ترانسفورمر ایزوله دارای محاسنی است که بسته به نیاز مصرف‌کننده به کارگیری آن توصیه می‌شود.

- ایجاد ایزولاسیون گالوانیک در خروجی که یکی از ملزومات در کاربردهای بیمارستانی است.

- کاهش قابل ملاحظه نویزهای مد مشترک^۲ که در کاربردهای حساس می‌بایست بسیار محدود شوند.

- صفر شدن اختلاف ولتاژ نول و ارت خروجی، که یکی از ملزومات در کاربردهای مخابراتی است.

- کاهش استرس‌های وارد بر خروجی یوپی‌اس و بالا بردن متوسط طول عمر دستگاه کلیه محاسن فوق باعث می‌شود که استفاده از ترانسفورمر ایزوله در کلیه کاربردهای حساس پیشنهاد گردد.

امکان سفارش تابلوی بای پس و ترانسفورمر ایزوله حتی پس از نصب یوپی‌اس نیز وجود دارد، ولیکن می‌بایست سیم‌کشی‌ها بازبینی شوند.

۲- نویزهای مد مشترک به نویزهایی گفته می‌شود که بین نول- ارت و فاز- ارت وجود دارند.

۸-۲- نصب و اتصالات جهت راه اندازی دستگاه

یوپی‌اس‌های سری SDC PLUS فاراتل قابلیت نصب در رک و همچنین نصب بر روی کابینت باتری‌های فاراتل را دارا می‌باشند که نصب دستگاه به هر کدام از روش‌های فوق در ادامه توضیح داده می‌شود.

۱-۸-۲- نحوه نصب و اتصالات یوپی‌اس بر روی کابینت باتری

کابینت باتری را با توجه به دفترچه راهنمای آن مونتاژ نمایید و پین‌های پولکی سقف کابینت باتری را جدا نموده به جای آن پایه‌های پلاستیکی مادگی (موجود در لوازم جانبی) را مونتاژ نمایید سپس یوپی‌اس را بر روی کابینت باتری قرار دهید بطوری که پایه‌های آن بر روی پایه‌های پلاستیکی مادگی چفت گردد و مطابق شکل‌های ۸ و ۹ و ۱۰ اتصالات یوپی‌اس و کابینت باتری را برقرار نمایید.

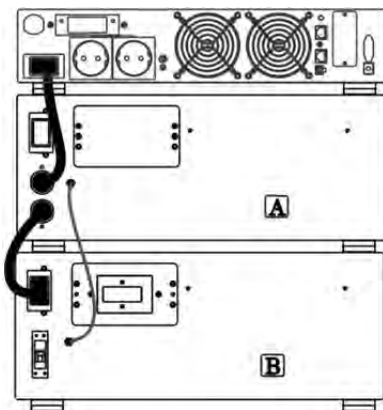

شکل ۸. SDC3000X-RT PLUS

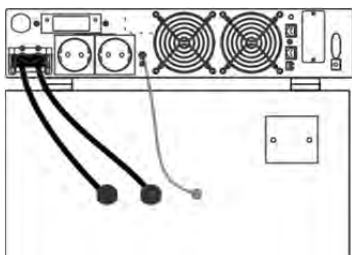

شکل ۹: SDC2000X-RT PLUS و SDC1000X-RT PLUS

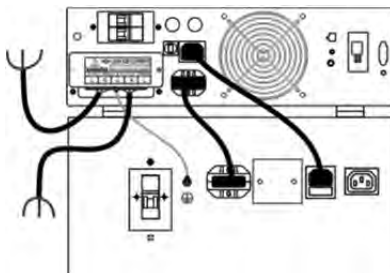

شکل ۱۰: SDC6000X-RT PLUS

توجه:

در صورتی که به همراه دستگاه یوپی‌اس ترانسفورمر ایزوله یا تابلوی بای‌پس نصب گردد این کار باید با توجه به دفترچه راهنمای آن‌ها انجام گردد.

۲-۸-۲- نحوه نصب و اتصالات یوپی‌اس در رک

مراحل نصب دستگاه در رک به ترتیب زیر می‌باشد:

یوپی‌اس به طور پیش فرض برای قرار گرفتن بر روی کابینت باتری طراحی شده است، لذا جهت قرار دادن آن در رک باید تغییرات ذیل اجرا گردد:

۱- ابتدا مطابق شکل ۱۱ پایه‌های پلاستیکی توسط پیچ گوشتی دوسو از زیر یوپی‌اس خارج گردد.

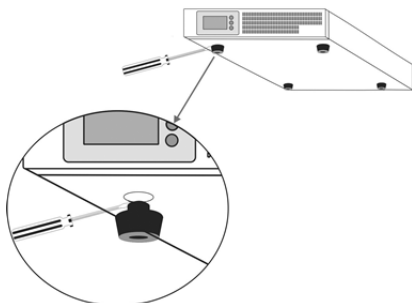

شکل ۱۱: خارج نمودن پایه‌های پلاستیکی

۲- پین‌های پولکی به جای پایه‌های پلاستیکی در زیر یوپی‌اس نصب گردد.

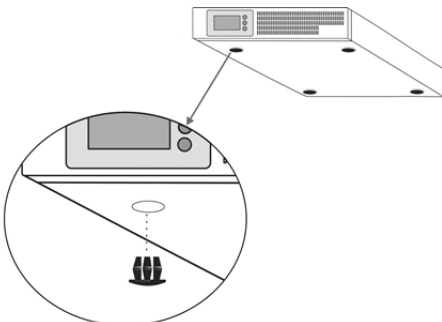

شکل ۱۲: قرار دادن پین‌های پولکی

۳- مطابق شکل ۱۳، دستگیره‌ها به صفحه‌های فلزی L شکل پیچ شود و سپس این صفحات به یوپی‌اس متصل گردند.

۴- پس از تنظیم جای ریل‌ها و یا صفحه‌های نگهدارنده رک، یوپی‌اس را در محل مورد نظر نصب و پیچ‌های آن را محکم نمایید.

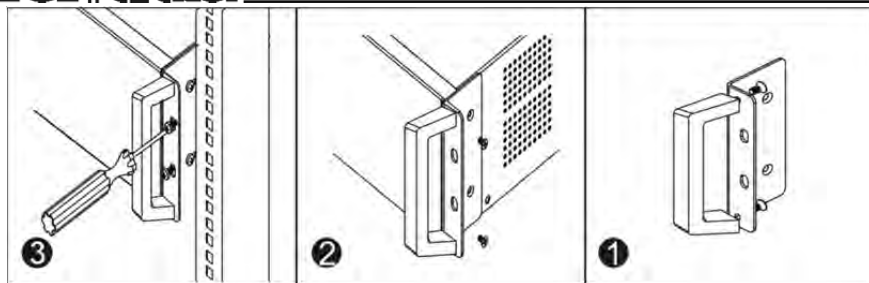

شکل ۱۳: اتصال دستگیره‌های مدل رک

۵- نحوه‌ی قرارگیری یوپی‌اس و کابینت باتری در داخل رک

توجه:

کابینت باتری باید در پایین‌ترین قسمت رک نصب گردد و یوپی‌اس در بالای آن قرار گیرد.

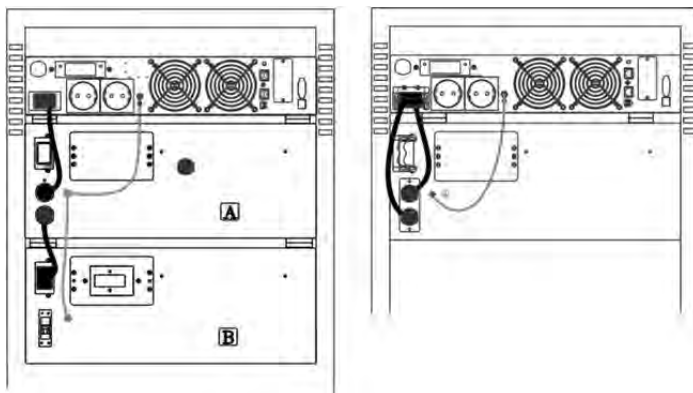

شکل ۱۴: اتصالات یوپی‌اس‌های SDC1000X-RT PLUS، SDC2000X-RT PLUS و SDC3000X-RT PLUS به

کابینت باتری

نکته:

چنانچه نیاز به زمان سرویس‌دهی (Backup) بیشتری باشد، می‌توان با توجه به دفترچه راهنمای کابینت باتری آن‌ها را با هم موازی نمود.

توجه:

یوپی‌اس‌های SDC 3000X-RT PLUS فقط با کابینت باتری‌های 96 ولتی ساخت فاراتل سازگار می‌باشند لذا در صورتی که کابینت باتری متفرقه به دستگاه متصل گردد جریان شارژ به حداقل می‌رسد (۱ آمپر).

توجه:

در کلیه شکل‌های زیر رشته سیم‌هایی که علامت IN در کنارشان مشخص شده‌اند، می‌بایست به برق شهر وصل شده و آن دسته از سیم‌ها که با علامت OUT مشخص شده‌اند می‌بایست به بارهای مصرفی متصل گردند.

توجه:

در صورت استفاده از ترانسفورمر ایزوله و تابلوی بای‌پس به همراه یوپی‌اس حتماً به دفترچه راهنمای آن‌ها رجوع گردد. شکل ۱۵- الف نحوه‌ی نصب و اتصالات یوپی‌اس به دو کابینت باتری و شکل ۱۵- ب یوپی‌اس را به همراه ترانسفورمر ایزوله و دو عدد کابینت باتری نشان می‌دهد. در شکل‌های ۱۵- ج و ۱۵- د تابلوی بای‌پس نیز اضافه شده است.

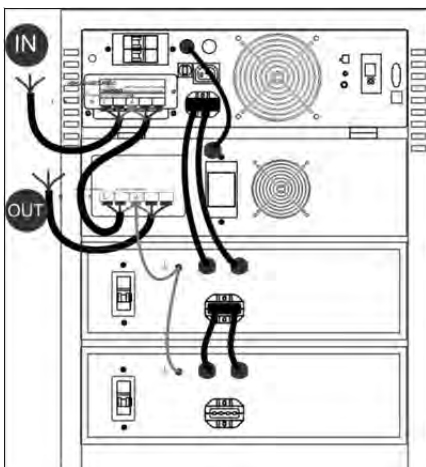

شکل ۱۵- ب: یوپی‌اس SDC6000X-RT PLUS ، ترانسفورمر ایزوله و دو کابینت باتری

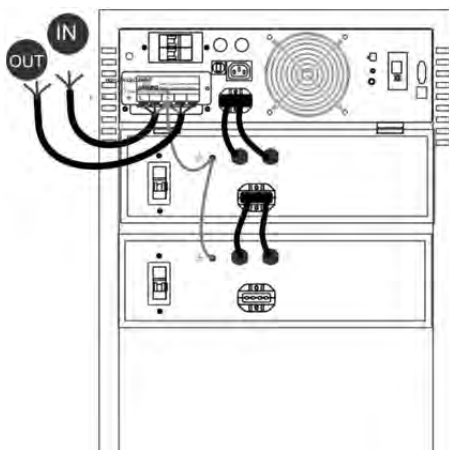

شکل ۱۵- الف: یوپی‌اس SDC6000X-RT PLUS با دو کابینت باتری

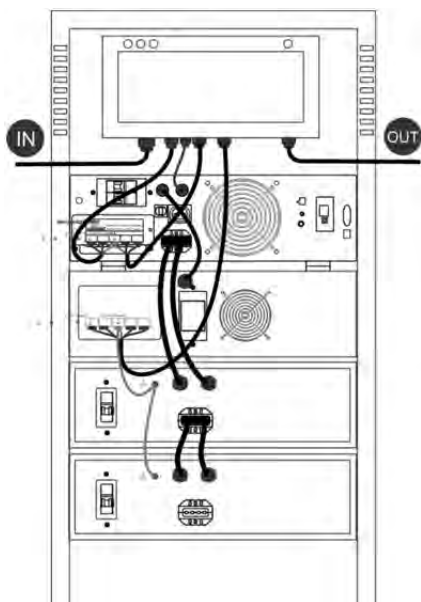

شکل ۱۵- د: یوپی اس SDC6000X-RT PLUS ،
ترانسفورمر ایزوله و کابینت باتری و تابلوی بای پس

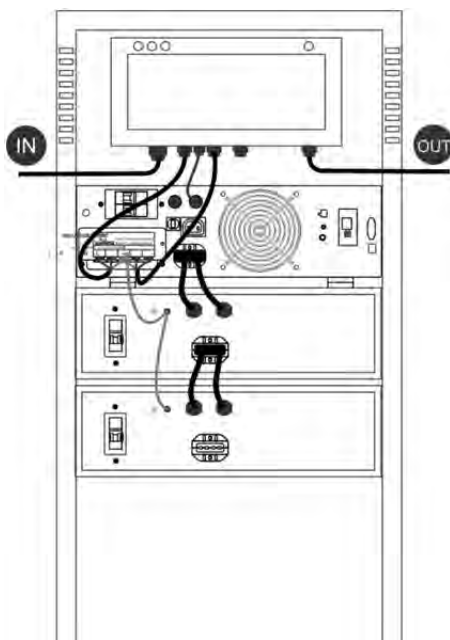

شکل ۱۵- ج: یوپی اس SDC6000X-RT PLUS ، ترانسفورمر
ایزوله و دو کابینت باتری

۳-۸-۲- نصب به صورت ایستاده

دستگاه‌های SDC1000 PLUS ، SDC2000 PLUS و SDC3000 PLUS می‌توانند در کنار کابینت باتری به صورت ایستاده قرار گیرند.
 مراحل نصب دستگاه با کابینت باتری‌ها به صورت ایستاده به ترتیب زیر می‌باشد:
 ۱- ابتدا توسط پیچ‌گوشتی دوسو، پین‌های پولکی درپوش بغل دستگاه و پایه‌های پلاستیکی زیر دستگاه مطابق شکل ۱۶ خارج گردند.

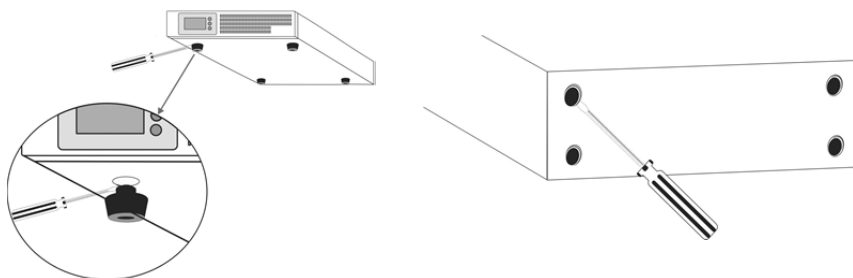

شکل ۱۶: خارج نمودن پین‌های درپوش

۲- چهار عدد پایه پلاستیکی مطابق شکل ۱۷ در جای خالی شده بین پولکی بغل دستگاه مونتاژ شود.

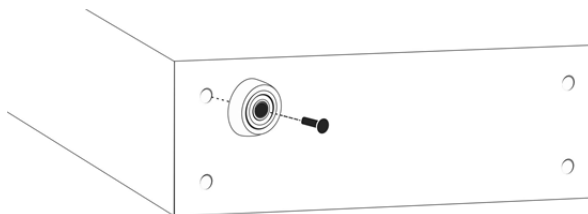

شکل ۱۷: محل قرار گرفتن پایه‌ها

تذکر:

کابینت باتری مطابق با دستورالعمل نصب آماده گردد.

پایه‌های پلاستیکی کابینت باتری نیز به همین صورت نصب می‌گردد.

توجه:

پنل‌های جلوی کابینت باتری‌ها جدا شود و به صورت بالعکس بسته شوند بطوریکه آرم‌های یوپی‌اس و کابینت باتری‌ها در یک جهت باشند.

۳- کابینت باتری و یوپی‌اس کنار هم قرار گیرد و توسط بست‌ها به هم محکم شوند. در صورت استفاده بیش از یک کابینت باتری مطابق شکل زیر کابینت‌ها به یکدیگر متصل گردند.

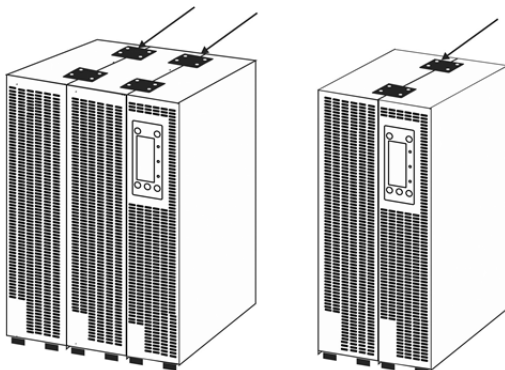

شکل ۱۸: نحوه قرار گرفتن بست‌های نگهدارنده بر روی یوپی‌اس و کابینت باتری

۴- یوپی‌اس و کابینت باتری از پشت توسط بست‌های نگهدارنده مطابق شکل زیر به یکدیگر متصل گردد.

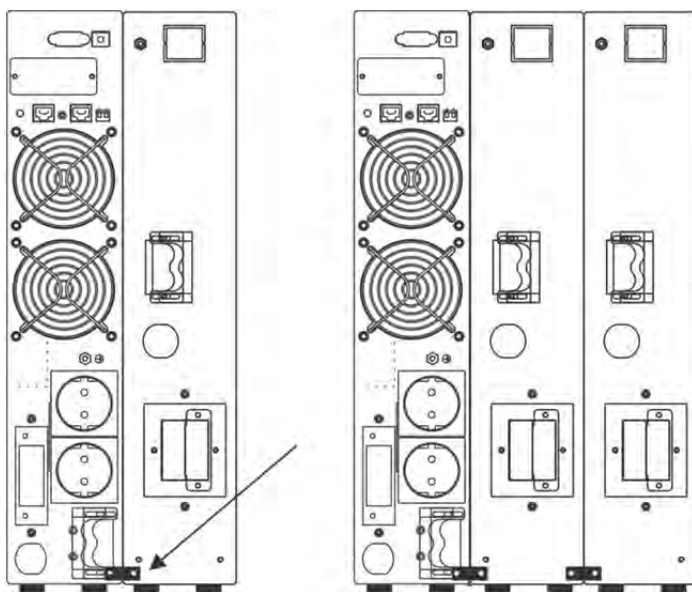

شکل ۱۹: نحوه قرار گرفتن بست‌های نگهدارنده در پشت یوپی‌اس و کابینت باتری

۴-۸-۲- نصب SDC2000BW PLUS

این یوپی‌اس جهت نصب در دیوار طراحی شده که دارای یک قطعه آویز فلزی به همراه پیچ و رولپلاک می‌باشد. در مرحله اول باید در دیوار (طبق سوراخ‌های قطعه آویز) دو عدد سوراخ زده شود و رولپلاک و پیچ بسته شود سپس قطعه آویز فلزی به یوپی‌اس مونتاژ و در دیوار نصب گردد.

توجه: این یوپی‌اس باید در محیط مسقف نصب گردد.

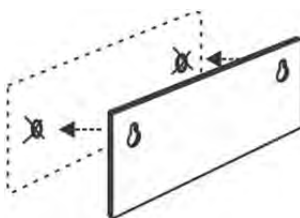

شکل ۲۰: نصب قطعه آویز بر روی دیوار

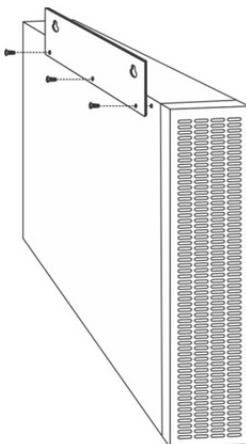

شکل ۲۱: مونتاژ قطعه آویز به SDC2000BW PLUS

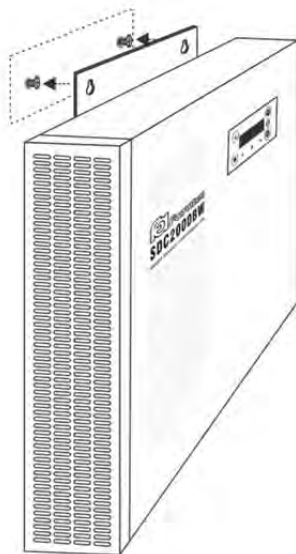

شکل ۲۲: نصب SDC2000BW PLUS بر روی دیوار

۵-۸-۲- نصب SDC2000B-RT PLUS

این یوپی‌اس علاوه بر قرار گرفتن در رک دارای قابلیت نصب به صورت ایستاده نیز می‌باشد. توسط دو عدد پللیت فلزی موجود در لوازم جانبی مانند شکل‌های ۲۳ و ۲۴ نصب می‌گردد.

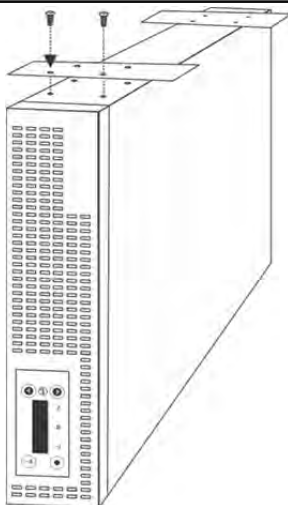

شکل ۲۳: بستن پلتهای فلزی به SDC2000B-RT PLUS

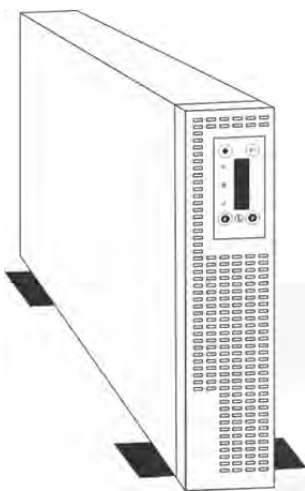

شکل ۲۴: نصب SDC2000B-RT PLUS به صورت ایستاده

۶-۸-۲- اتصال به کابینت باتری

با توجه به شکل‌های ۱۴ و ۱۵ کابل مخصوص کابینت باتری را به ترمینال تعبیه شده در پشت دستگاه متصل نمایید و نسبت به محکم بودن اتصال آن اطمینان حاصل نمایید همچنین در مدل‌هایی که کابینت باتری دارای شارژر است کابل مخصوص برق شارژر را به ترمینال مخصوص برق شارژر بر روی پنل یوپی‌اس متصل نمایید.

۱-۶-۸-۲- نکات قابل توجه در اتصال کابینت باتری به یوپی‌اس

- به دلیل بالا بودن ولتاژ ترمینال‌ها، قبل از متصل و یا جدا نمودن کابینت باتری به یوپی‌اس، دستگاه را خاموش و از برق جدا نمائید.

- در صورت وجود بریکر در کابینت باتری، قبل از انجام اتصالات آن را در حالت خاموش قرار دهید.

- در صورت استفاده از کابینت باتری شارژردار، چنانچه در پنل پشت یوپی‌اس پریز مخصوص شارژ کابینت باتری تعبیه شده است، سیم برق ورودی کابینت باتری (جهت شارژ) را به پریز مخصوص آن در پشت یوپی‌اس متصل نمائید. در غیر این صورت دقت نمائید تا در سیستم‌های کابل‌کشی سه فاز، برق ورودی به هر یک از دستگاه‌های یوپی‌اس و کابینت باتری از یک فاز واحد تامین شوند.

- هر مدلی از کابینت باتری را نمی‌توان به یوپی‌اس وصل نمود. در انتخاب آن دقت شود تا ولتاژ کابینت باتری با مشخصات یوپی‌اس سازگار باشد. جهت انتخاب کابینت باتری مورد نیاز و مشخصات مربوطه به سایت فاراتل مراجعه نموده و یا با سازمان فروش تماس حاصل نمائید.

- برای نصب کابینت باتری‌ها حتماً به دفترچه راهنمای مرتبط با آن مراجعه شود.

۷-۸-۲- اتصال به بار

- نصب یوپی‌اس‌های شرکت فاراتل و تجهیزات جانبی آن در سراسر کشور رایگان بوده و می‌بایست حتماً توسط نمایندگان مجاز خدمات پس از فروش شرکت فاراتل انجام پذیرد لذا

در ادامه طریقه نصب به صورت کلی توضیح داده شده و مصرف کنندگان محترم مجاز به نصب دستگاه نخواهند بود.

- این دستگاه جهت تغذیه بارهای کامپیوتری طراحی شده است، به همین دلیل قبل از اتصال هرگونه دستگاهی غیر از کامپیوتر به یوپی‌اس، از کارشناسان بخش پشتیبانی شرکت فاراتل سؤال نمایید. در مورد پرینترها نیز باید گفت که طبق آزمایش‌های انجام شده، می‌توان پرینترهای لیزری را به یوپی‌اس متصل نمود. اما در خصوص برخی پرینترهای با تکنولوژی قدیمی، به دلیل کشیدن جریان‌های DC لحظه‌ای ممکن است باعث ایجاد خطا در عملکرد یوپی‌اس شوند که برای رفع این مشکل پیشنهاد می‌شود از ماژول ترانسفورمر ایزوله استفاده شود.

- در صورت استفاده دستگاه در مراکز حساس و یا کاربردهای آزمایشگاهی اکیداً توصیه می‌شود که از ماژول ترانسفورماتور ایزوله در خروجی دستگاه استفاده گردد، در این صورت حتماً دفترچه راهنمای مربوط به آن را به دقت مطالعه نمایید.

- دقت شود که بارهای متصل به یوپی‌اس منحصراً ارت خود را از طریق خروجی یوپی‌اس تامین نموده و هیچ مسیر مستقل دیگری به ارت نداشته باشند. جهت همبندی سیستم ارت در بارها توصیه می‌شود از پیچ ارت تعبیه شده در ترمینال دستگاه و یا محل در نظر گرفته شده در پشت دستگاه‌ها استفاده شود.

- توصیه می‌شود مجموع توان مصرفی بارهای متصل کمتر از ۷۰٪ توان نامی یوپی‌اس باشد.

توجه:

به هیچ وجه برای توسعه پریز یوپی‌اس، از سیم‌های رابط غیر استاندارد و یا غیر متناسب با جریان مصرفی استفاده نگردد.

- در یوپی‌اس‌های توان پایین (تا 3KVA) دوشاخه‌ی برق ورودی تجهیزات کامپیوتری را به پریزهای خروجی در پشت دستگاه متصل نمایید.

در مدل‌های SDC6000 که یوپی‌اس دارای ترمینال ورودی- خروجی می‌باشد (مطابق شکل ۵) جهت اتصال تجهیزات به یوپی‌اس مطابق دستورالعمل‌های بخش ۸-۸-۲ (اتصال به برق شهر) در همین دفترچه انجام گیرد.

۱-۷-۸-۲- تخمین مقدار توان مجاز بارها

- ۱- لیستی از تمامی دستگاه‌هایی که توسط یوپی‌اس محافظت می‌شوند تهیه نمایید.
- ۲- معمولاً در پشت هر دستگاه برجسیبی با مشخصات الکتریکی آن وجود دارد، ولتاژ (Voltage) و جریان (Current) مندرج در آن را خوانده و در هم ضرب نمائید تا توان دستگاه برحسب VA به دست آید.
- ۳- مقدار VA دستگاه‌ها را با هم جمع نمائید تا توان مصرفی کل بار محاسبه گردد. این عدد نباید بیشتر از توان نامی یوپی‌اس باشد.

۸-۸-۲- اتصال به ترانسفورمر ایزوله (اختیاری)

جهت اتصال ترانسفورمر ایزوله به یوپی‌اس به دفترچه راهنمای نصب ترانسفورمر ایزوله مراجعه گردد.

۹-۸-۲- اتصال به برق شهر

- از اِرت‌دار بودن برق ورودی دستگاه و یا سیم‌های رابط برق، اطمینان حاصل نمائید.
- مدار سیم‌کشی ورودی دستگاه باید از سیم‌کشی خروجی کاملاً مجزا باشد، یعنی سیم‌های فاز و نول ورودی و خروجی هیچگونه اتصال الکتریکی به هم نداشته باشند. به عنوان مثال کابل‌کشی نباید بصورت نول مشترک باشد. برای حصول اطمینان از این موضوع به آزمایش درج شده در بخش ۴-۶ مراجعه نمایید.
- چنانچه پس از اتصال یوپی‌اس به برق شهر نمایشگر SWF (هشداردهنده اشکال در سیم‌کشی)، در پنل جلو دستگاه روشن شد، ابتدا فاز و نول ورودی را بالعکس وصل نموده و در صورت خاموش نشدن نمایشگر، مشکل در ولتاژ نول- ارت می‌باشد. در این صورت مشتری باید نسبت به اطمینان از درستی سیستم اِرت اقدام نماید.
- یک دلیل اصلی دیگر برای ولتاژ نول- ارت بالا، می‌تواند کشیده شدن جریان زیاد از سیم نول در اثر بارهای نامتعادل در سیستم سه فاز باشد که در این وضعیت پیشنهاد می‌گردد در خروجی یوپی‌اس از ترانسفورمر ایزوله استفاده گردد.

- در مدل‌های دارای دوشاخه‌ی ارت دار برای همبندی پایدار و مستحکم سیستم ارت می‌توان از پیچ ارت تعبیه شده در پنل پشت دستگاه استفاده نمود. در این صورت چنانچه دوشاخه‌ی برق ورودی از پریز جدا شود یا به هر علت دیگری ارت ورودی قطع شود، سیستم ارت همچنان متصل باقی خواهد ماند. در این حالت لازم است دقت شود که سیم ارت پریز و سیم ارت متصل به پیچ هر دو از یک نقطه تامین شده و اختلاف پتانسیلی بین آن‌ها وجود نداشته باشد.

- توصیه می‌شود چاه ارت ساختمان، مطابق با آئین‌نامه معاونت نظام مهندسی وزارت مسکن احداث و بهره‌برداری باشد. وجود اتصال ارت استاندارد برای ایمنی جان کاربران و همچنین حذف نویزهای Common Mode ضروری است.

- در صورتی که یوپی‌اس دارای دوشاخه‌ی ورودی باشد، آن را به پریز برق شهر وصل نمایید و دقت نمایید که کابل‌کشی، پریز و فیوز ورودی یوپی‌اس متناسب با حداکثر جریان ورودی یوپی‌اس باشد.

- یوپی‌اس‌های مدل SDC6000 دارای ترمینال ورودی- خروجی می‌باشند. برای اتصال آن به برق شهر و بارها به ترتیب زیر عمل نمایید:

۱- دو عدد کابل سه رشته‌ای با نمره‌ی ۴ برای یوپی‌اس‌های SDC6000 با طول حداکثر ۵ متر تهیه شود. دقت شود که در فواصل بیش از ۵ متر به تناسب طول مسیر، باید از کابل با نمره سیم بالاتر استفاده شود.

توصیه می‌گردد که کابل‌های یوپی‌اس تا بارها و برق شهر حداقل طول را داشته باشد.

۲- در داخل بسته‌بندی یوپی‌اس، شش عدد سرکابل U شکل قرار دارد که باید از یک سمت به سیم‌های هر دو کابل همانند شکل ۲۵ کریمپ شود. در صورت عدم وجود ابزار مناسب جهت کریمپ، آن‌ها را با قلع، لحیم‌کاری نمائید.

توجه:

قبل از اتصال برق به یوپی‌اس حتماً فیوز بریکر برق تابلوی اصلی را قطع نمایید.

۳- کابل‌های ورودی و خروجی را به دقت و با توجه به ترتیب فاز، نول و ارت (طبق جدول ۴) به ترمینال ورودی و خروجی وصل نمائید. توجه شود که در مدل SDC6000 ارت ورودی و خروجی بصورت مشترک متصل می‌گردد.



رنگ	معنا	نماد
قهوه‌ای یا مشکی	فاز	L
آبی	نول	N
زرد/سبز	ارت	

شکل ۲۵: اتصال کابل‌های ورودی و خروجی

جدول ۴

۴- جهت جلوگیری از کشیده شدن کابل‌ها از دو عدد بست کمربندی و درپوش ترمینال L شکل موجود در بسته‌بندی استفاده نموده و کابل‌ها را طبق شکل ۲۶ به درپوش L شکل ترمینال یوپی‌اس متصل نمائید.

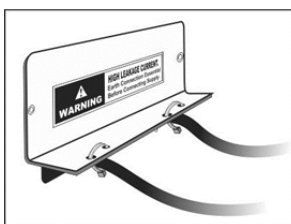

شکل ۲۶: نحوه‌ی محکم کردن کابل‌ها به درپوش L شکل ترمینال ورودی-خروجی

۵- اکنون کابل وصل شده به ورودی دستگاه باید از طریق یک فیوز مینیاتوری ۵۰ آمپری که بر روی تابلو برق به درستی نصب شده است با رعایت فاز و نول صحیح به برق شهر متصل گردد. همچنین کابل متصل به خروجی را نیز با رعایت نکات درج شده در دفترچه راهنما به بارها وصل نمائید. نهایتاً برچسب هشدار ایمنی موجود در بسته‌بندی را در محل تابلوی بای‌پس یا تابلوی برق یوپی‌اس بچسبانید.

۶- در صورتی که از ترانسفورمر ایزوله، تابلوی بای پس و یا کلید EPO به همراه یوپی اس استفاده شود، لازم است که کانکتور مربوطه هر کدام از آن‌ها در محل تعیین شده در پشت دستگاه یوپی اس مطابق شکل ۲۷ متصل و محکم گردد. لازم به ذکر است که مازول‌های فوق کاملاً از یکدیگر مستقل بوده و بسته به نیاز مصرف کننده می‌توان هر کدام از آن‌ها را به همراه یوپی اس مورد استفاده قرار داد.

توجه:

برای اطلاعات بیشتر به دفترچه راهنمای محصولات جانبی مورد استفاده با یوپی اس مراجعه گردد.

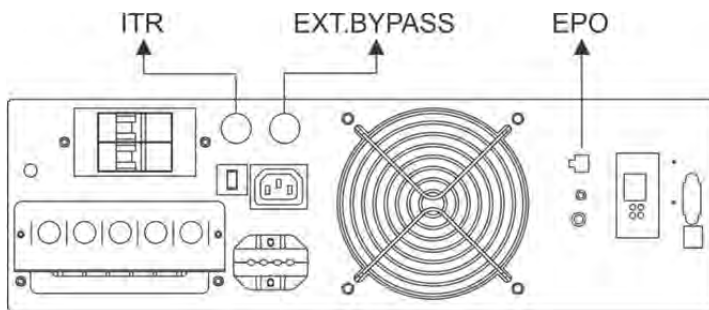

شکل ۲۷: شکل پنل پشت و اتصالات مربوط به ترانسفورمر ایزوله، تابلوی بای پس و EPO

۱۰-۸-۲- اتصال کابل ارتباط با کامپیوتر (اختیاری)

- جهت برقراری ارتباط بین یوپی اس و کامپیوتر و بهره‌گیری از امکانات گسترده‌ی نرم‌افزارهای UPSwing، باید کابل ارتباط سریال را به کامپیوتر وصل نمود.
- هنگام وصل نمودن کابل، حتماً کامپیوتر و یوپی اس را خاموش نموده و سپس ابتدا سر نری کابل ارتباط سریال، موجود در بسته‌بندی را به کانکتور Serial Port، واقع در پشت یوپی اس وصل کرده و سپس سر مادگی آن را به یکی از COM Port های خالی کامپیوتر متصل نمائید.
- اگر چه یوپی اس حتی بدون نرم‌افزار وظایف خود را به خوبی انجام می‌دهد، اما توصیه می‌گردد نرم‌افزار را نصب و از مزایای آن استفاده نمائید.

۱۱-۸-۲- اتصال خط تلفن/فکس/مودم/شبکه (اختیاری)

جهت حفاظت از خط دیتای دستگاه‌هایی مانند تلفن، مودم، فکس، کارت شبکه و... خط ورودی آن را به سوکت Input در پشت یوپی‌اس وصل نموده (RJ45/11) و سپس سوکت Output را به وسیله‌ی کابل دیگری (برای خط تلفن از کابل موجود در بسته‌بندی استفاده شود) به دستگاه یا کارت مورد نظر متصل نمائید.

۱۲-۸-۲- نصب Device های مدیریت یوپی‌اس (اختیاری)

- ارتباط، مدیریت و مانیتورینگ یوپی‌اس در شبکه به دو روش زیر امکان‌پذیر است که در این قسمت روش اول مورد توجه می‌باشد.

۱- روش مستقیم و با استفاده از Device های مدیریت یوپی‌اس (به صورت Internal و یا External)

۲- روش غیر مستقیم و با بهره‌گیری از نرم‌افزارهای خانواده‌ی UPSwing

- قبل از انتخاب هرگونه Device جهت خرید و نصب با واحد پشتیبانی و یا نرم‌افزار شرکت فاراتل تماس گرفته و نیاز خود را بیان نمائید. زیرا Device و یوپی‌اس باید با یکدیگر سازگار باشند تا آسیبی به آنها وارد نگردد.

- نصب Device باید به کمک نماینده‌ی متخصص فاراتل انجام گیرد.

- جهت نصب و استفاده از Device تهیه شده حتماً دفترچه راهنمای مرتبط با آن را مطالعه نمائید.

- جهت کسب اطلاعات بیشتر در مورد روش‌های برقراری ارتباط با یوپی‌اس به سایت فاراتل و یا دفترچه راهنمای نرم‌افزار در CD مراجعه نمائید.

۱۳-۸-۲- استفاده از EPO

EPO (Emergency Power Off) زمانی فعال می‌شود که ولتاژ مجاز به کانکتور EPO پنل پشت دستگاه اعمال شود که در این حالت دستگاه در هر وضعیتی که باشد خاموش می‌شود و خروجی قطع می‌گردد.

کاربرد EPO

می تواند به خروجی سنسور دود وصل شود و با فعال شدن این سنسور یوپی اس با قطع برق خروجی خود، جلوی خطرات آتی را بگیرد.
حداقل و حداکثر ولتاژ که باعث عملکرد EPO می شود بصورت زیر می باشد.

AC Voltage: 110~220 VAC

DC Voltage: 48~110 VDC

توجه:

دقت شود که ولتاژ اعمال شده به کانکتور EPO از مقدار مجاز دستگاه بالاتر نرود تا آسیبی به دستگاه وارد نگردد.

۳- عملکرد دستگاه

۳-۱- روشن نمودن دستگاه

– اکنون که مکان مناسبی برای نصب انتخاب کرده و اتصالات را طبق آنچه در مراحل قبل گفته شد انجام داده اید، نوبت به بهره برداری از یوپی اس رسیده و می توان یوپی اس را روشن نمود.

– اگر یوپی اس را برای اولین بار راه اندازی می نمائید، قبل از روشن نمودن آن، باتری ها باید به مدت ۱۰ ساعت شارژ شوند. برای این کار تنها لازم است که یوپی اس را به برق شهر وصل نمایید. در واقع عمل شارژ حتی در زمان خاموشی دستگاه و وصل بودن به برق شهر نیز انجام می گیرد.

– مطمئن شوید که بریکر ورودی یوپی اس (Circuit Breaker)، تعبیه شده در پنل پشت دستگاه، در حالت ON باشد سپس دکمه ON بر روی پنل جلوی دستگاه را تا زمان قطع بوق یوپی اس فشار دهید تا دستگاه روشن شود. چنانچه برق ورودی در محدوده مجاز ولتاژ و فرکانس باشد، یوپی اس در حالت Normal Mode روشن شده و در غیر این صورت یوپی اس در حالت Battery Mode، خروجی را از باتری تامین کرده و روشن می شود.

۲-۳- اعلام وضعیت از طریق هشداردهنده‌های صوتی و نوری دستگاه

از طریق علائم نوری موجود در پنل جلو/عقب یوپی‌اس، هشدار دهنده‌ی صوتی (بوق داخل دستگاه) و یا ترکیبی از آن‌ها می‌توان به چهار نوع از اطلاعات کلی دسترسی یافت.

۱- مقادیر مربوط به پارامترهای یوپی‌اس

۲- حالت‌های عمومی یوپی‌اس

۳- حالت‌های خطا (Fault)

۴- حالت‌های هشدار (Warning)

۱-۲-۳- مقادیر مربوط به پارامترهای یوپی‌اس

توسط دکمه‌ی Select بر روی پنل جلوی دستگاه می‌توان مقادیری شامل ولتاژهای ورودی و خروجی، فرکانس‌های ورودی و خروجی و دمای داخل دستگاه را مرور نمود. همچنین از طریق پنل جلو می‌توان میزان شارژ باتری و بار را برحسب درصد، با روشن شدن خانه‌های مربوطه مشاهده نمود.

اگر خانه‌ها را با LED1 تا LED5 از چپ به راست نام‌گذاری نمائیم آنگاه جدول ۵ نمایانگر مقادیر معادل با هر یک از پارامترهای یاد شده می‌باشد.

شماره LED	توان مصرفی	ظرفیت شارژ باتری
LED1	10~25%	0~25%
LED2	26~50%	26~50%
LED3	51~75%	51~75%
LED4	76~95%	76~90%
LED5	>96%	>91%

جدول ۵

۳-۳- تست باتری

- در عمل تست، شرایط قطع برق شبیه‌سازی شده و نتیجه‌ی تست باتری‌ها توسط هشداردهنده‌های نوری، صوتی و یا از طریق ابزارهای پیشرفته‌ی موجود در نرم‌افزارهای UPSwing اعلام می‌گردد.

در وضعیت Normal Mode با فشردن کوتاه مدت دکمه‌ی ON بر روی پنل جلوی دستگاه عمل تست انجام می‌شود.

۴-۳- قطع/وصل نمودن هشدار صوتی در زمان قطع برق

بیزر داخلی یوپی‌اس در طول مدت استفاده از باتری (Battery Mode) بصورت منقطع به صدا در می‌آید. در این حالت با فشردن لحظه‌ای دکمه‌ی ON بر روی پنل جلوی یوپی‌اس، صدای بیزر قطع می‌گردد.

۵-۳- خاموش نمودن دستگاه

یوپی‌اس در دو مرحله می‌تواند خاموش گردد:

۱- با فشردن دکمه‌ی OFF بر روی پنل جلوی دستگاه به مدت ۳ ثانیه، یوپی‌اس خاموش می‌شود. در این حالت مدارهای شارژر داخلی یوپی‌اس روشن بوده و به عمل شارژر باتری‌ها می‌پردازد.

۲- اگر بخواهید یوپی‌اس کاملاً خاموش گردد، پس از انجام مرحله‌ی فوق، بریکر برق ورودی در پنل پشت دستگاه قطع یا اتصال ورودی دستگاه را از برق شهر جدا نمایید.

۴- عیب‌یابی

۱-۴- حالت‌های خطا (Fault)

هنگام بوجود آمدن خطا (Fault) در یوپی‌اس، نوع خطا به صورت متنی (Text) بر روی LCD قابل مشاهده است.

در زمان خطا، اگر دستگاه در حالت برق شهر قرار گرفته و برق ورودی در رنج مجاز باشد در برخی از حالت‌ها به Bypass می‌رود، در غیر این صورت خروجی دستگاه قطع می‌شود. بعد از مشاهده‌ی خطا بر روی صفحه‌ی نمایشگر با فشردن کلید OFF، دستگاه از حالت نمایش خطا خارج می‌گردد. پس از برطرف نمودن خطا، با فشردن کلید ON دستگاه مجدداً راه‌اندازی

خواهد شد. در صورت تداوم هر یک از حالت‌های خطا، جهت رفع مشکل با واحد پشتیبانی فاراتل تماس گرفته شود.

۲-۴- حالت‌های هشدار (Warning)

هشدار (Warning) صرفاً جهت اطلاع کاربر از حالتی بوده و اختلالی در عملکرد رخ نداده است. برای آگاهی کاربر از وقوع این حالات، در LCD روی صفحه نمایش به صورت TEXT نوشته می‌شود. بعضی از اشکالاتی که ممکن است برای دستگاه پیش آید در جدول زیر آمده است.

نوع مشکل	علت مشکل	روش حل مشکل
۱- با فشردن دکمه ON دستگاه در مد باتری روشن نمی‌شود.	۱- قطع بودن باتری ۲- کامل روشن نشدن دستگاه ۳- پایین بودن ولتاژ باتری	۱- وصل نمودن باتری به دستگاه ۲- برای روشن نمودن دستگاه دکمه ON فشرده نگه داشته شود تا صدای بیزر قطع گردد. ۳- باتری و برق به دستگاه وصل شود و به مدت ۱۰ ساعت در حالت STANDBY قرار گیرد تا باتری‌ها شارژ شوند.
۲- با وصل برق به دستگاه و روشن نمودن آن همیشه در مد باتری کار می‌کند.	قطع بودن بریکر ورودی و یا برق ورودی دستگاه	بررسی برق ورودی و در حالت ON قرار دادن بریکر برق ورودی دستگاه
۳- دستگاه در مد برق کار نمی‌کند و هر نیم ثانیه LINE LED چشمک می‌زند.	خارج از محدوده مجاز بودن دامنه ولتاژ ورودی	بررسی برق ورودی دستگاه
۴- دستگاه در مد برق کار نمی‌کند و هر یک ثانیه LINE LED چشمک می‌زند.	خارج از محدوده مجاز بودن فرکانس ورودی	بررسی برق ورودی دستگاه
۵- در مد نرمال با زدن دکمه تست خیلی زود به حالت BYPASS می‌رود و به مد نرمال برمی‌گردد.	۱- شارژ نبودن باتری‌ها ۲- قطع بودن باتری‌ها ۳- خراب بودن باتری‌ها	۱- باتری و برق به دستگاه وصل شود و به مدت ۱۰ ساعت در حالت STANDBY قرار گیرد تا باتری‌ها شارژ شود. ۲- وصل نمودن باتری به دستگاه ۳- تعویض باتری‌ها توسط کارشناس مربوطه
۶- در مد باتری با وصل بار به خروجی، یوپی‌اس خاموش می‌شود.	۱- شارژ نبودن باتری‌ها ۲- خراب بودن باتری‌ها	۱- باتری و برق به دستگاه وصل شود و به مدت ۱۰ ساعت در حالت STANDBY قرار گیرد تا باتری‌ها شارژ شود. ۳- تعویض باتری‌ها توسط کارشناس مربوطه

نوع مشکل	علت مشکل	روش حل مشکل
۷- در مد برق با وصل بار به مد باتری می‌رود.	مشکل سیم‌کشی (بالا بودن امپدانس ورودی)	بررسی و اصلاح سیم‌کشی برق ورودی دستگاه
۸- در مد BYPASS خروجی دستگاه قطع و BYPASS چشمک می‌زند.	خارج از محدوده مجاز بودن دامنه ولتاژ ورودی برای BYPASS	بررسی برق ورودی دستگاه
۹- بعد از مدتی کار کردن، فالت HEAT می‌زند.	۱- مسدود بودن مسیر هوای فن ۲- خراب بودن فن پشت دستگاه	۱- بررسی و اصلاح مسیر هوا در پشت دستگاه ۲- تماس با خدمات پس از فروش
۱۰- دستگاه در مد نرمال کار می‌کند ولی گاهی بوق می‌زند و LED قرمز پنل جلو چشمک می‌زند.	بالا رفتن ولتاژ نول-ارت	بررسی سیم‌کشی ورودی دستگاه و مسیر ارت
۱۱- با روشن نمودن دستگاه در مد برق و باتری فالت BADVOUT می‌زند	۱- اتصال کوتاه شدن خروجی ۲- خیلی زیاد بودن بار خروجی	۱- بررسی و اصلاح سیم‌کشی خروجی دستگاه ۲- کم نمودن بار خروجی دستگاه
۱۲- با روشن نمودن در مد بک‌آپ، فالت HBAT می‌زند.	بالا بودن دامنه ولتاژ باتری	بررسی باتری و شارژر دستگاه توسط کارشناس مربوطه
۱۳- با روشن نمودن در مد بک‌آپ، فالت Open Batt یا LBat می‌زند.	کم بودن دامنه ولتاژ باتری	۱- باتری و برق به دستگاه وصل شود و به مدت ۱۰ ساعت در حالت STANDBY قرار گیرد تا باتری شارژ شود. ۲- بررسی باتری و شارژر دستگاه توسط کارشناس مربوطه
۱۴- با وصل برق به دستگاه فالت چشمک می‌زند و ممکن است بوق ممتد بزند و در LCD کلمه NULL یا EARTH یا SWF نوشته شود.	۱- قطع بودن ارت ۲- برعکس بودن فاز و نول برق ورودی	۱- اتصال به ارت مناسب ۲- جایجا نمودن فاز و نول برق ورودی
۱۵- دستگاه بعد از روشن شدن چند دقیقه بعد خاموش و روشن می‌شود و تکرار می‌گردد.	فعال بودن سیستم دیده‌بان هوشمند	غیر فعال نمودن سیستم دیده‌بان هوشمند از طریق نرم‌افزار UPSWING
۱۶- دستگاه در مد برق و باتری بوق مقطع می‌زند و بعد از مدتی خروجی قطع می‌شود و فالت OVLD می‌دهد.	زیاد بودن بار خروجی	کم نمودن بار خروجی UPS
۱۷- بعد از روشن نمودن دستگاه کلمه EPO روی LCD نوشته می‌شود و دستگاه	فعال بودن EPO	بررسی علت فعال شدن

نوع مشکل	علت مشکل	روش حل مشکل
خاموش می‌گردد.		
۱۸- در مد باتری قبل از خالی شدن کامل باتری یوپی‌اس خاموش می‌گردد.	درست تنظیم نبودن نرم‌افزار UPSWING	تنظیم نرم‌افزار UPSWING به کمک دفترچه راهنمای آن
۱۹- با روشن نمودن دستگاه در LCD کلمه DOOR نوشته می‌شود.	باز بودن درب دستگاه بای‌پس دستی	بررسی دستگاه بای‌پس دستی
۲۰- نشانگر Bad wiring پشت دستگاه روشن است.	وجود برق در خروجی	بررسی و اصلاح سیم‌کشی خروجی دستگاه
۲۱- نشانگر MoV پشت دستگاه روشن است.	اختلال در برد فیلتر ورودی دستگاه	تماس با خدمات پس از فروش
۲۲- با روشن نمودن دستگاه فالت Lbus می‌دهد.	خارج از حد مجاز بودن ولتاژ DC داخلی در اثر ضعیف بودن باتری یا مشکل داشتن دستگاه	۱- باتری و برق به دستگاه وصل شود و به مدت ۱۰ ساعت در حالت Standby قرار گیرد. ۲- تماس با خدمات پس از فروش
۲۳- با روشن نمودن دستگاه فالت Hbus می‌دهد.	خارج از محدوده بودن ولتاژ DC داخلی دستگاه	۱- بررسی بار متصل به یوپی‌اس (غیر مجاز نباشد) ۲- تماس با خدمات پس از فروش
۲۴- در LCD کلمه TEST نوشته می‌شود.	به وسیله دکمه تست یا نرم‌افزار دستگاه به مد تست باتری رفته است.	بعد از چند ثانیه به خودی خود به حالت نرمال برمی‌گردد.

جدول ۶

۵- کنترل‌های نرم‌افزاری با UPSwing

۵-۱- معرفی نرم‌افزارهای خانواده‌ی UPSwing

از طریق بخش دانلود نرم‌افزار در سایت فاراتل دسترسی به فایل‌های نصبی میسر خواهد بود. پس از راه‌اندازی یوپی‌اس، از طریق نصب نرم‌افزار UPSwing Pro، ارتباط یوپی‌اس و رایانه، تحت سیستم عامل‌های مختلف برقرار خواهد شد.

وظایف اصلی نرم‌افزارهای مدیریت یوپی‌اس فاراتل به شرح زیر می‌باشد:

۱- خاموش نمودن سیستم عامل (Shutdown O.S.)

پس از به اتمام رسیدن شارژ باتری در زمان قطع برق یا سایر شرایط بحرانی، نرم‌افزار اقدام به خاموش نمودن سیستم عامل و یوپی‌اس بصورت مطمئن می‌نماید.

۲- مانیتورینگ (Monitoring)

امکان نمایش تمامی پارامترها و وضعیت‌های مختلف یوپی‌اس و برق شهر بصورت on-line از طریق کنسول برنامه و نیز بصورت web based میسر خواهد بود.

۳- کنترل (ارسال فرامین)

از طریق نرم‌افزار می‌توان فرامین مختلف همچون تست باتری، خاموش نمودن، قطع صدا و غیره را به یوپی‌اس ارسال نمود.

۴- پیام رسانی (Messaging)

نرم‌افزار از روشهای مختلف، هشدارها و اطلاعات مورد نظر را به کاربر ارسال می‌نماید.

۵- ثبت رویدادها و پارامترها (Logging)

تمامی رویدادها و پارامترهای برق شهر و یوپی‌اس توسط نرم‌افزار در فایل‌های Log ثبت می‌گردد.

۲-۵- محصولات نرم‌افزاری شرکت فاراتل

طبق جدول ۷ محصولات نرم‌افزاری شرکت فاراتل به دو دسته اصلی تقسیم‌بندی می‌شوند.

موارد کاربرد	نگارش	
این نگارش مخصوص سیستم‌عامل Windows بوده و امکان کنترل و مانیتورینگ یک یوپی‌اس محلی متصل به پورت RS232/USB کامپیوتر بدون نیاز به License Number را به کاربر می‌دهد.	Single User	UPSwing/Pro
در این نگارش از نرم‌افزار، امکان کنترل و مانیتورینگ یوپی‌اس‌های محلی و یا Remote در شبکه از طرق مختلفی چون مرورگرهای وب وجود دارد. همچنین توسط این نگارش امکان مدیریت یوپی‌اس توسط سیستم تلفن گویا و یا امکان برقراری ارتباط با نرم‌افزارهای UPSwing Netshut وجود دارد. جهت نصب و استفاده از این دسته نرم‌افزارها احتیاج به خرید License Number از سازمان فروش شرکت فاراتل می‌باشد.	Network Support	
با نصب این نرم‌افزار بر روی Server ها و یا Client های شبکه، امکان دریافت پیغام Shutdown از نرم‌افزار UPSwing /Pro ایجاد می‌شود. دستور Shutdown جهت ذخیره نمودن فایل‌های باز و Down شدن سیستم‌عامل‌ها در مواقع بحرانی به کامپیوترهای شبکه که مجهز به این نگارش می‌باشند صادر می‌شود. جهت نصب و استفاده از این دسته نرم‌افزارها (به ازای هر Client) احتیاج به خرید License Number از سازمان فروش شرکت فاراتل می‌باشد.	UPSwing Netshut	

جدول ۷: محصولات نرم‌افزاری

کلیه محصولات نرم‌افزاری فاراتل سیستم‌عامل‌های زیر را پشتیبانی می‌نمایند:

- | | | | |
|------------|----------------|-------------|------------------|
| 1- Windows | 2- Linux | 3- SCO UNIX | 4- SCO UNIX Ware |
| 5- FreeBSD | 6- Sun Solaris | 7- OS/2 | 8- Novell |

تذکر:

- توضیحات مربوط به چگونگی انتخاب و تهیه نرم افزارهای مورد نیاز، نحوه‌ی نصب و استفاده از آن به صورت فایل PDF بر روی سایت فاراتل و تحت نام دفترچه راهنمای نرم افزار، در دسترس می‌باشد.

- نصب و راه اندازی تمامی نرم افزارهای شرکت فاراتل برعهده‌ی خریدار می‌باشد.
- جهت کسب اطلاعات تکمیلی، دریافت آخرین نسخه‌ها و یا دفترچه راهنمای نرم افزار به صفحه دانلود نرم افزار در سایت فاراتل به آدرس <http://www.faratel.com> مراجعه نمایید.

۶- اطلاعات تکمیلی

۶-۱- ساختار داخلی دستگاه

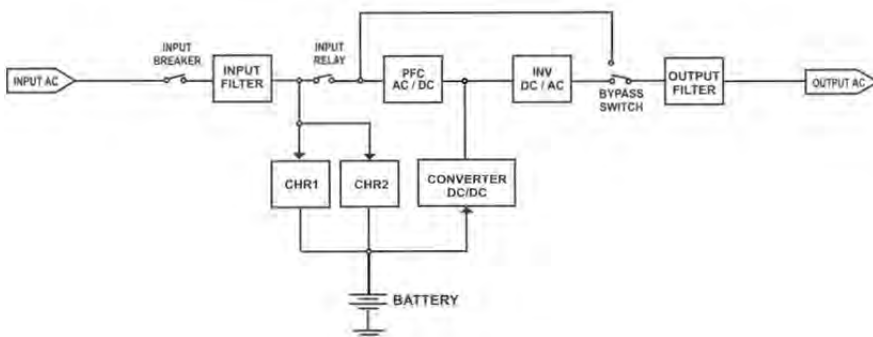

شکل ۲۸: ساختار داخلی یوپی‌اس‌های SDC2000X-RT PLUS

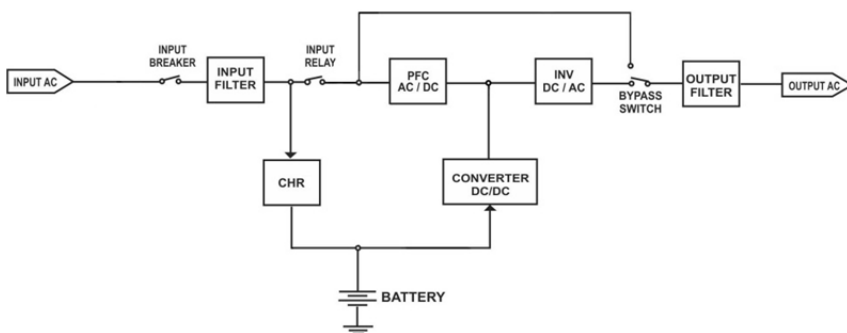

شکل ۲۹: ساختار داخلی یوپی‌اس‌های SDC2000BW PLUS , SDC1000X-RT PLUS

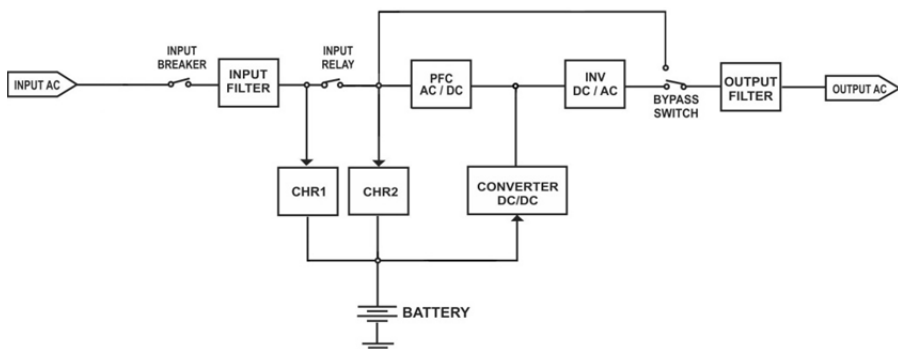

شکل ۳۰: ساختار داخلی یوپی‌اس‌های SDC3000X-RT PLUS

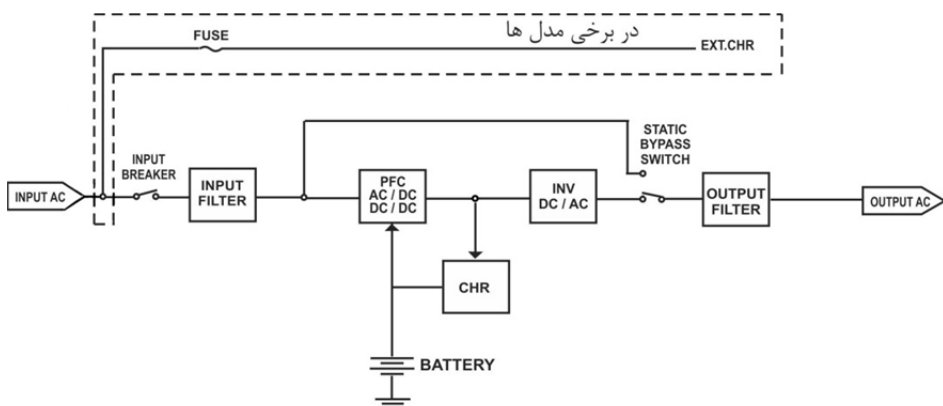

شکل ۳۱: ساختار داخلی یوپی‌اس‌های SDC6000X-RT PLUS

۲-۶- جدول مشخصات فنی

SDC6000X-RT PLUS	SDC3000X-RT PLUS	SDC2000X-RT PLUS	SDC2000B-RT PLUS SDC2000BW PLUS	SDC1000X-RT PLUS SDC1000B-RT PLUS	مدل
On-Line Double Conversion					تکنولوژی
6000VA 5400W	3000VA 2700W	2000VA 1800W	2000VA 1800W	1000VA 900W	توان نامی
170~300VAC	Full Load: 160~300VAC , Half Load: 110~300VAC				ولتاژ
30A	16A	11A		5.5A	ماکزیم جریان
50±5Hz یا 50±3Hz					فرکانس
تک فاز					فاز
Full Load: >0.98					ضریب قدرت
Pure Sine Wave 220VAC±1%					ولتاژ
±1%					رگولاسیون
27.3A	13.6A	9.1A		4.5A	جریان
50±0.25Hz					فرکانس
تک فاز					فاز
0.9					ضریب قدرت نامی
در بار خطی: <2%					THD
105% تا 125% توان نامی به مدت 1 دقیقه					تحمل اضافه بار
150% تا 126% توان نامی به مدت 0.4 ثانیه	126% تا 150% به مدت 30 ثانیه				
سپیداسید بدون نیاز به نگهداری و سرویس					نوع
240VDC	96VDC	48VDC		36VDC	ولتاژ
ندارد		دارد		مدل X: ندارد مدل B: دارد	باتری داخلی
حدود 4~10 ساعت بسته به ظرفیت باتری پس از تخلیه کامل تا 90%					زمان شارژ مجدد
1.7A	5.5A	6A			ماکزیم جریان شارژ
دارد		ندارد		مدل X: دارد مدل B: ندارد	کانکتور مخصوص باتری خارجی
در زمان استفاده از برق شهر: >85%					راندمان
از برق به باتری و بالعکس: 0msec					زمان سوئیچ
در فاصله یک متری از دستگاه: <48dB		در فاصله یک متری از دستگاه: <41dB			تویز شنوایی
0~40°C					دما
0~80% (غیر فشرده)					رطوبت
تا 1000 متر بالاتر از سطح دریا (براساس استاندارد IEC 62040)					ارتفاع

جدول ۸: مشخصات فنی

۳-۶- جدول مشخصات فیزیکی

وزن (Kg)		ابعاد (mm) [ارتفاع × عمق × عرض]	مدل
خالص	با بسته بندی		
10	12	با دستگیره جهت نصب در رک: 490*540*90 با بسته بندی: 530*620*205 با پایه جهت قرارگیری روی کابینت باتری: 440*510*102	SDC1000X-RT PLUS
11.8	13.8		SDC2000X-RT PLUS
22	24		SDC2000B-RT PLUS
13.5	15.5		SDC3000X-RT PLUS
18	20		SDC1000B-RT PLUS
22	24	بدون بسته بندی: 440*510*88 با بسته بندی: 530*620*205	SDC2000BW PLUS
18.3	20.5	با دستگیره جهت نصب در رک: 490*570*135 با پایه جهت قرارگیری روی کابینت باتری: 440*536*147.5 با بسته بندی: 530*620*250	SDC6000X-RT PLUS

جدول ۹: مشخصات فیزیکی

۴-۶- روش تشخیص وجود ارتباط بین ورودی و خروجی

- هدف:

از آنجایی که برای نصب و استفاده از دستگاه یوپی اس، مدار سیم کشی ورودی دستگاه باید از سیم کشی خروجی مجزا باشد بنابراین قبل از نصب دستگاه یوپی اس برای حصول اطمینان از جدا بودن مسیر فاز و نول ورودی از فاز و نول خروجی می توان آزمایش زیر را انجام داد.

- ابزار مورد نیاز جهت آزمایش:

۱- یک عدد لامپ به همراه سرپیچ آویز

تذکر: در صورتی که احتمال وجود دو یا سه فاز در سیم کشی وجود دارد به جای یک لامپ از دو لامپ سری استفاده شود.

۲- سیم‌های برق جهت برقراری اتصالات

- نحوه‌ی انجام آزمایش و نتیجه‌گیری:

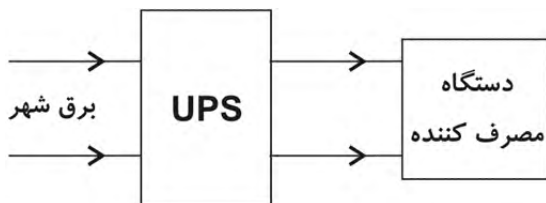

از آنجایی که یوپی‌اس همانند شکل فوق واسطی بین دستگاه مصرف‌کننده و برق شهر است، با استفاده از لامپ و قرار دادن آن به ترتیب‌های مختلف (۶ حالت) همانند شکل زیر انتظار داریم تا فقط در یک حالت لامپ روشن شود. تنها در این صورت می‌توان از مجزا بودن ورودی و خروجی اطمینان حاصل نمود و در غیر اینصورت مسیری بین ورودی و خروجی وجود دارد که باید برطرف گردد.

